

ID 42722 221111 APLIKACE na zisky pro projektanta Ing. Stanislav Kolář - aktualizace 11.11 - PATEBNÍ KALENDÁŘE - peníze posílá správce svěřenského fondu pro rodinu		Projektant: Stanislav Kolář		KOUKACÍ APLIKACE - zde se koukáte, kdy Vám přijdou peníze na Váš účet		11/11/2022	
ID	42722	KOUKÁNÍ NA PODANÝ REALITNÍ INZERÁT - Sreality a nebo IDnes - sbírka na cenu inzerátu. Crowdfunding					
POPLATEK ZA INZERCÍ, ABY BYL KLIENT, SE PLATÍ, ALE AŽ TEPRVE AŽ JE PŘÍJEM (jistota) VIRTUAL OFFICE							
poplatek	DALA	POSLAL	příjem	PŘIJATO	DÁNO		
částka		DÁL		OD S.R.O.	K VYPL:		
	OK	OK		od P. Šámala			
září	2022						
říjen	2022						
listopad	2022						
prosinec	2022						
leden	2023	0 Kč					na realitní inzerci na Sreality, IDnes
únor	2023	0 Kč					na realitní inzerci na Sreality, IDnes
březen	2023	0 Kč					na realitní inzerci na Sreality, IDnes
duben	2023	0 Kč					na realitní inzerci na Sreality, IDnes
květen	2023	-500 Kč			1 000 Kč	1 000 Kč	
červen	2023						
červenec	2023						
srpen	2023						
TOTAL:		-500 Kč			1 000 Kč		
byt. Bun.	1+k	Inzerát č. 1 http://www.konzultacni-spolecnost.cz/zakazky/id39389/					
	2+kk	inzerát č. 2 http://www.konzultacni-spolecnost.cz/zakazky/id39447/					
SMS a		inzeráty http://www.konzultacni-spolecnost.cz/zakazky/id39456/220706/					
DOTAZNÍK 16 otázek pro rodiny							
otázky:				odpověď:			
č.				PŘIJATO	DÁNO		
1	Hledáte nové zákazníky?						ANO
2	Libila by se Vám možnost získat . ?						ANO
3	Využil byste možnost... ?						ANO
4	Zajímala by Vás možnost si vydat ... ?						ANO
5	Zajímala by Vás součinnost a pomoc ... ?						ANO
6	Jste ochotni uvažovat o ...?						ANO
7	Připojí se k projektu postavíme 500 bytů?						ANO
8	.. si založit sám Svěřenský fond za 4 EUR ?						ANO
9	význam slova realitní Crowdfunding?						ANO
10	Zaplatil 100,- Kč, a získal 500,- Kč ?						ANO
11	koupí 1 dum v Itálii za 1 EUR ?						ANO
12	obchodní zastoupení na Vašem okrese ?						ANO
13	pomáhat s žádostí do banky ČSOB a.s ?						ANO
14	1 byt zdarma a 7 bytů na pronájem ?						ANO
15	spolupráce s obcemi? Byty placené státem?						ANO
16	vydání vlastní emise dluhopisů a ty prodat?						ANO
TOTAL:							
vyplňte a pošlete	zde dotazník 16 ot.	https://www.infoburza.eu/id35116					
	3.	DOPLŇUJÍ SE VÁMI VYBRANÉ PRODUKTY Z NAŠEHO KATALOGU 60 PRODUKTŮ					
ZA KLIENTA ZÍSKANÉHO REALITNÍ INZERCÍ Á 7.500,- Kč							
PRO SKUPINKU 5 až 7 lidí, platí se ale až potom, až je nejprve inkaso							
činnost	částka	PŘIJATO	DÁNO	výplata	PŘIJATO		
INZERCE		OD S.R.O.	K VYPL:	náklad	OD S.r.o.		

			na Sv.	pro fond	
			účet	klient	
			si rozdíl přiznává		
září	2022	za klienta podíl			
říjen	2022	za klienta podíl			
listopad	2022	za klienta podíl			
prosinec	2022	za klienta podíl			
leden	2023	za klienta podíl	1 000 Kč		1 000 Kč
únor	2023				
březen	2023				
duben	2023				
květen	2023				
červen	2023				
červenec	2023				
srpen	2023				
TOTAL:			1 000 Kč		0 Kč

4. Odkaz na náš Katalog: <http://www.konzultacni-spolecnost.cz/produkty/>

Za další klienty na byty - ZÁKLADNÍ NABÍDKA PRO RODINY - realitní meziprovizie
za klienty na BYTY sehnanych spolupracovníci pod sebou

činnost	částka	PŘIJATO	DÁNO	výplata	PŘIJATO
INZERCE		OD S.R.O.	K VYPL:	náklad	OD S.r.o.
			na Sv.	pro fond	
			účet	klient	
			si rozdíl přiznává		
září	2022	za klienta podíl			
říjen	2022	za klienta podíl			
listopad	2022	za klienta podíl			
prosinec	2022	za klienta podíl			
leden	2023	za klienta podíl	1 000 Kč		1 000 Kč
únor	2023				
březen	2023				
duben	2023				
květen	2023				
červen	2023				
červenec	2023				
srpen	2023				
TOTAL:			1 000 Kč		0 Kč

5 Odkaz na náš Katalog: <http://www.konzultacni-spolecnost.cz/produkty/>

Za klienty na Bytové buňky

činnost	částka	PŘIJATO	DÁNO	výplata	PŘIJATO
INZERCE		OD S.R.O.	K VYPL:	náklad	OD S.r.o.
			na Sv.	pro fond	
			účet	klient	
			si rozdíl přiznává		
září	2022	za klienta podíl			
říjen	2022	za klienta podíl			

listopad	2022	za klienta podíl					
prosinec	2022	za klienta podíl					
leden	2023	za klienta podíl	1 000 Kč				1 000 Kč
únor	2023						
březen	2023						
duben	2023						
květen	2023						
červen	2023						
červenec	2023						
srpen	2023						

TOTAL: 1 000 Kč 0 Kč

6 Odkaz na náš Katalog: <http://www.konzultacni-spolecnost.cz/produkty/>

Za klienty na Stabilizační byty - pro firmy

firmy skládají 30% cen bytů a zbytek platí Česká spořitelna a.s. Financuje nová bytová družstva

odměna	DAL	POSL.	příjem	PŘIJATO	DÁNO	náklad
vlastní		DÁL	v MLM	OD S.r.o.	K VYPL:	náklad na auto
						s reklamou
						čerpaný
						bankovní kartou

září	2022	30 000 Kč		0 Kč			
říjen	2022	60 000 Kč		30 000 Kč			
listopad	2022	90 000 Kč		60 000 Kč			
prosinec	2022	120 000 Kč		60 000 Kč			
leden	2023	120 000 Kč		60 000 Kč			
únor	2023	120 000 Kč		60 000 Kč			
březen	2023						
duben	2023						
květen	2023						
červen	2023						
červenec	2023						
srpen	2023						

TOTAL: 510 000 Kč 270 000 Kč 0 Kč

7 Odkaz na náš Katalog: <http://www.konzultacni-spolecnost.cz/produkty/>

Za klienty na malometrážní byty - od obcí (obce mají 100% kupních cen na byty)

obce skládají 30% cen bytů, pak Česká spořitelna a.s. platí výstavbu a na konci se čerpají dotace

odměna	DAL	POSL.	příjem	PŘIJATO	DÁNO	náklad
vlastní		DÁL	v MLM	OD S.r.o.	K VYPL:	náklad na auto
						s reklamou
						čerpaný
						bankovní kartou

září	2022	30 000 Kč		0 Kč			
říjen	2022	60 000 Kč		30 000 Kč			
listopad	2022	90 000 Kč		60 000 Kč			
prosinec	2022	120 000 Kč		60 000 Kč			
leden	2023	120 000 Kč		60 000 Kč			
únor	2023	120 000 Kč		60 000 Kč			
březen	2023						

duben	2023							
květen	2023							
červen	2023							
červenec	2023							
srpen	2023							
TOTAL:		510 000 Kč		270 000 Kč		0 Kč		
		8 Odkaz na náš Katalog: http://www.konzultacni-spolecnost.cz/produkty/						
		Za klienty na naší smlouvu k Nabídce č. 03 - pro firmy a i jiné firmy						
		smlouva na zasílání pozemků celý rok, na pomoc s vyplňováním žádostí na ČNB a na ČSOB a.s.						
		odměna	DAL	POSL.	příjem	PŘIJATO	DÁNO	náklad
		vlastní		DÁL	v MLM	OD S.r.o.	K VYPL:	náklad na auto
								s reklamou
								čerpaný
								bankovní kartou
září	2022	1 200 Kč			0 Kč			
říjen	2022	2 400 Kč			1 200 Kč			
listopad	2022	2 400 Kč			1 200 Kč			
prosinec	2022	2 400 Kč			1 200 Kč			
leden	2023	2 400 Kč			1 200 Kč			
únor	2023	2 400 Kč			1 200 Kč			
březen	2023							
duben	2023							
květen	2023							
červen	2023							
červenec	2023							
srpen	2023							
TOTAL:		12 000 Kč			6 000 Kč		0 Kč	
		9. Odkaz na náš Katalog: http://www.konzultacni-spolecnost.cz/produkty/						
		Za klienty na produkt 1 byt zdarma a 7 bytů na pronájem k tomu						
		jde o spolupráci a i investování klienta, není to jednoduché, ale jsou podíly za klienty na byty						
		odměna	DAL	POSL.	příjem	PŘIJATO	DÁNO	
		vlastní		DÁL	v MLM	OD S.r.o.	K VYPL:	
září	2022	15 000,00 Kč			0,00 Kč			
říjen	2022							
listopad	2022							
prosinec	2022							
leden	2023							
únor	2023							
březen	2023							
duben	2023							
květen	2023							
červen	2023							
červenec	2023							
srpen	2023							

TOTAL:

15 000 Kč

0 Kč

0 Kč

10. Odkaz na náš Katalog: <http://www.konzultacni-spolecnost.cz/produkty/>

Za klienty na produkt Nemovitostní dluhopisy 3%

dle konkrétní výše investice od klientů

odměna	DAL	POSL.	příjem	PŘIJATO	DÁNO		
vlastní		DÁL	v MLM	OD S.r.o.	K VYPL:		
září	2022		6 000 Kč			6 000 Kč	
říjen	2022		12 000 Kč			12 000 Kč	
listopad	2022		24 000 Kč			24 000 Kč	
prosinec	2022		48 000 Kč			48 000 Kč	
leden	2023		96 000 Kč			96 000 Kč	
únor	2023		192 000 Kč			192 000 Kč	
březen	2023						
duben	2023		250 000 Kč				
květen	2023						
červen	2023						
červenec	2023						
srpen	2023						

TOTAL:

628 000 Kč

372 000 Kč

0 Kč

11. Odkaz na náš Katalog: <http://www.konzultacni-spolecnost.cz/produkty/>

Za klienta na součinnost s vyplněním žádosti na ČNB o souhlas s vydáním emise

dle konkrétního klienta a dle výše jeho emise, kterou si klient sám zvolil

odměna	DAL	POSL.	příjem	PŘIJATO	DÁNO		
vlastní		DÁL	v MLM	OD S.r.o.	K VYPL:		
září	2022		1 500 Kč			500 Kč	
říjen	2022		3 000 Kč			1 000 Kč	
listopad	2022		4 500 Kč			1 500 Kč	
prosinec	2022		6 000 Kč			2 000 Kč	
leden	2023		7 500 Kč			2 500 Kč	
únor	2023		9 000 Kč			3 000 Kč	
březen	2023						
duben	2023						
květen	2023						
červen	2023						
červenec	2023						
srpen	2023						

TOTAL:

31 500 Kč

10 000 Kč

0 Kč

12. Odkaz na náš Katalog: <http://www.konzultacni-spolecnost.cz/produkty/>

Za klienta na součinnost s vyplněním žádosti na ČSOB a.s. o úvěr 60,000,000,- Kč

dle konkrétního klienta a dle výše úvěru, kterou si klient sám zvolil

odměna	DAL	POSL.	příjem	PŘIJATO	DÁNO		
vlastní		DÁL	v MLM	OD S.r.o.	K VYPL:		
září	2022		1 500 Kč	500 Kč			
říjen	2022		3 000 Kč	1 000 Kč			
listopad	2022		4 500 Kč	1 500 Kč			
prosinec	2022		6 000 Kč	2 000 Kč			
leden	2023		7 500 Kč	2 500 Kč			
únor	2023		9 000 Kč	3 000 Kč			
březen	2023						
duben	2023						
květen	2023						
červen	2023						
červenec	2023						
srpen	2023						
TOTAL:			31 500 Kč	10 000 Kč		0 Kč	

13. Odkaz na náš Katalog: <http://www.konzultacni-spolecnost.cz/produkty/>

Za klienty na Měsíční spoření od 200,- Kč měs. na 17% p.a.a pro dítě

nebo na spoření na bydlení, dle konkrétní výše, ze Základní nabídky pro rodiny

odměna	DAL	POSL.	příjem	PŘIJATO	DÁNO	náklad	PŘIJATO
vlastní		DÁL	v MLM	OD S.r.o.	K VYPL:	klad na au	OD S.r.o.
						s reklamou	
						čerpaný	
						bankovní kartou	
září	2022						
říjen	2022						
listopad	2022						
prosinec	2022						
leden	2023						
únor	2023						
březen	2023						
duben	2023						
květen	2023						
červen	2023						
červenec	2023						
srpen	2023						
TOTAL:			0 Kč	0 Kč		0 Kč	

14. Odkaz na náš Katalog: <http://www.konzultacni-spolecnost.cz/produkty/>

Za klienty na pojištění majetku

i svého, i z domlouvání schůzek telefonními operátorkami a i profesion. callcentrem

odměna	DAL	POSL.	příjem	PŘIJATO	DÁNO	náklad	PŘIJATO
vlastní		DÁL	v MLM	OD S.r.o.	K VYPL:	klad na au	OD S.r.o.
						s reklamou	
						čerpaný	
						bankovní kartou	

září	2022							
říjen	2022							
listopad	2022							
prosinec	2022							
leden	2023							
únor	2023							
březen	2023							
duben	2023							
květen	2023							
červen	2023							
červenec	2023							
srpen	2023							

TOTAL:	0 Kč		0 Kč		0 Kč
---------------	-------------	--	-------------	--	-------------

15. Odkaz na náš Katalog: <http://www.konzultacni-spolecnost.cz/produkty/>

**Za klienty na investiční spoření
i svého, i z domlouvání schůzek telefonními operátorkami a i profi callcentrem**

odměna	DAL	POSL.	příjem	PŘIJATO	DÁNO	náklad	PŘIJATO
vlastní		DÁL	v MLM	OD S.r.o.	K VYPL:	klad na au	OD S.r.o.
						s reklamou	
						čerpaný	
						bankovní kartou	

září	2022							
říjen	2022							
listopad	2022							
prosinec	2022							
leden	2023							
únor	2023							
březen	2023							
duben	2023							
květen	2023							
červen	2023							
červenec	2023							
srpen	2023							

TOTAL:	0 Kč		0 Kč		0 Kč
---------------	-------------	--	-------------	--	-------------

16. Odkaz na náš Katalog: <http://www.konzultacni-spolecnost.cz/produkty/>

**Za klienty na hypoteční úvěry, i za získání klientů na refinancování
i svého, i z domlouvání schůzek telefonními operátorkami a i profi callcentrem**

odměna	DAL	POSL.	příjem	PŘIJATO	DÁNO	náklad	PŘIJATO
vlastní		DÁL	v MLM	OD S.r.o.	K VYPL:	klad na au	OD S.r.o.
						s reklamou	
						čerpaný	
						bankovní kartou	

září	2022							
říjen	2022							
listopad	2022							
prosinec	2022							
leden	2023							
únor	2023							

březen 2023
 duben 2023
 květen 2023
 červen 2023
 červenec 2023
 srpen 2023

TOTAL:

0 Kč

0 Kč

0 Kč

17. Odkaz na náš Katalog: <http://www.konzultacni-spolecnost.cz/produkty/>

**Za klienty na pojištění aut
 dle konkrétního pojištění, které si klient vybral**

odměna	DAL	POSL.	příjem	PŘIJATO	DÁNO	náklad	PŘIJATO
vlastní		DÁL	v MLM	OD S.r.o.	K VYPL:	klad na au	OD S.r.o.
						s reklamou	
						čerpaný	
						bankovní kartou	

září 2022
 říjen 2022
 listopad 2022
 prosinec 2022
 leden 2023
 únor 2023
 březen 2023
 duben 2023
 květen 2023
 červen 2023
 červenec 2023
 srpen 2023

TOTAL:

0 Kč

0 Kč

0 Kč

18. 5,- Kč za screen a za like

**Za shlížení této aplikace a posílání screen obrazovky
 do messengeru. Odměna á 5,- Kč za screen a za like našeho videa**

odměna	DAL	POSL.	příjem	PŘIJATO	DÁNO	náklad	PŘIJATO
vlastní		DÁL	v MLM	OD S.r.o.	K VYPL:	klad na au	OD S.r.o.
						s reklamou	
						čerpaný	
						bankovní kartou	

září 2022
 říjen 2022
 listopad 2022
 prosinec 2022
 leden 2023
 únor 2023
 březen 2023
 duben 2023
 květen 2023
 červen 2023
 červenec 2023

	srpen	2023									
	TOTAL:		0 Kč		0 Kč			0 Kč			
			naše videa:	https://www.youtube.com/user/Optimstav							
				klikni a dej like							
			19	Odkaz na náš Katalog: http://www.konzultacni-spolecnost.cz/produkty/							
			Za klienty na produkt z našeho Katalogu 60 ti produktů dle konkrétního produktu, který si klient vybral								
			odměna	DAL	POSL.	příjem	PŘIJATO	DÁNO	náklad	PŘIJATO	
			vlastní		DÁL	v MLM	OD S.r.o.	K VYPL:	klad na au	OD S.r.o.	
									s reklamou		
									čerpaný		
									bankovní kartou		
	září	2022									
	říjen	2022									
	listopad	2022									
	prosinec	2022									
	leden	2023									
	únor	2023									
	březen	2023									
	duben	2023									
	květen	2023									
	červen	2023									
	červenec	2023									
	srpen	2023									
	TOTAL:		0 Kč		0 Kč				0 Kč		
			20	Odkaz na náš Katalog: http://www.konzultacni-spolecnost.cz/produkty/							
			PLATEBNÍ KALENDÁŘ PROJEKTANTŮ PODLE HONORÁŘOVÉHO ŘÁDU dle konkrétního projektu, na který sehnal ...								
			odměna	DAL	POSL.	příjem	PŘIJATO	DÁNO	náklad	PŘIJATO	
			vlastní		DÁL	v MLM	OD S.r.o.	K VYPL:	klad na au	OD S.r.o.	
									s reklamou		
									čerpaný		
									bankovní kartou		
	září	2022	1	STUDIE					3%		
	říjen	2022	2	DOKUMENTACE PRO ÚZEMNÍ ROZHODNUTÍ - proj. práce					6%		
	listopad	2022	3	INŽENÝRSKÁ ČINNOST PRO ÚZEMNÍ ROZHODNUTÍ					9%		
	prosinec	2022	4	PROJEKT PRO STAVEBNÍ POVOLENÍ					15%		
	leden	2023	5	INŽENÝRSKÁ ČINNOST PRO STAVEBNÍ POVOLENÍ - VYJÁDŘENÍ					7%		
	únor	2023	6	PROJEKT PRO PROVEDENÍ STAVBY - s popisy materiálů					33%		
	březen	2023	7	INŽENÝRSKÁ ČINNOST - výběrová řízení - eoptávkou atd					6%		
	duben	2023	8	TECHNICKÝ DOZOR PO DOBU STAVBY - my					17%		
	květen	2023	9	ZPRACOVÁNÍ DOKUMENTACE SKUTEČNÉHO PROVEDENÍ STAVBY					4%		
	červen	2023									
	červenec	2023									
	srpen	2023									
	TOTAL:										
			21	Odkaz na náš Katalog: http://www.konzultacni-spolecnost.cz/produkty/							

**Za klienty na produkt z našeho Katalogu 60 ti produktů
dle konkrétního produktu, který si klient vybral**

odměna	DAL	POSL.	přijem	PŘIJATO	DÁNO	náklad	PŘIJATO
vlastní		DÁL	v MLM	OD S.r.o.	K VYPL:	klad na au	OD S.r.o.
						s reklamou	
						čerpaný	
						bankovní kartou	
září	2022						
říjen	2022						
listopad	2022						
prosinec	2022						
leden	2023						
únor	2023						
březen	2023						
duben	2023						
květen	2023						
červen	2023						
červenec	2023						
srpen	2023						
TOTAL:						0 Kč	0 Kč

22 Odkaz na náš Katalog: <http://www.konzultacni-spolecnost.cz/produkty/>

**Za klienty na produkt z našeho Katalogu 60 ti produktů
dle konkrétního produktu, který si klient vybral**

odměna	DAL	POSL.	přijem	PŘIJATO	DÁNO	náklad	PŘIJATO
vlastní		DÁL	v MLM	OD S.r.o.	K VYPL:	klad na au	OD S.r.o.
						s reklamou	
						čerpaný	
						bankovní kartou	
září	2022						
říjen	2022						
listopad	2022						
prosinec	2022						
leden	2023						
únor	2023						
březen	2023						
duben	2023						
květen	2023						
červen	2023						
červenec	2023						
srpen	2023						
TOTAL:						0 Kč	0 Kč

23 Odkaz na náš Katalog: <http://www.konzultacni-spolecnost.cz/produkty/>

**Za klienty na produkt z našeho Katalogu 60 ti produktů
dle konkrétního produktu, který si klient vybral**

odměna	DAL	POSL.	přijem	PŘIJATO	DÁNO	náklad	PŘIJATO
vlastní		DÁL	v MLM	OD S.r.o.	K VYPL:	klad na au	OD S.r.o.
						s reklamou	

							čerpaný	
							bankovní kartou	
září	2022							
říjen	2022							
listopad	2022							
prosinec	2022							
leden	2023							
únor	2023							
březen	2023							
duben	2023							
květen	2023							
červen	2023							
červenec	2023							
srpen	2023							
TOTAL:		0 Kč		0 Kč			0 Kč	

24 Odkaz na náš Katalog: <http://www.konzultacni-spolecnost.cz/produkty/>

Za klienty na produkt z našeho Katalogu 60 ti produktů dle konkrétního produktu, který si klient vybral

odměna	DAL	POSL.	příjem	PŘIJATO	DÁNO	náklad	PŘIJATO
vlastní		DÁL	v MLM	OD S.r.o.	K VYPL:	klad na au	OD S.r.o.
						s reklamou	
						čerpaný	
						bankovní kartou	

září	2022							
říjen	2022							
listopad	2022							
prosinec	2022							
leden	2023							
únor	2023							
březen	2023							
duben	2023							
květen	2023							
červen	2023							
červenec	2023							
srpen	2023							
TOTAL:		0 Kč		0 Kč			0 Kč	

25 Odkaz na náš Katalog: <http://www.konzultacni-spolecnost.cz/produkty/>

Za klienty na produkt z našeho Katalogu 60 ti produktů dle konkrétního produktu, který si klient vybral

odměna	DAL	POSL.	příjem	PŘIJATO	DÁNO	náklad	PŘIJATO
vlastní		DÁL	v MLM	OD S.r.o.	K VYPL:	klad na au	OD S.r.o.
						s reklamou	
						čerpaný	
						bankovní kartou	

září	2022							
říjen	2022							
listopad	2022							

prosinec	2022							
leden	2023							
únor	2023							
březen	2023							
duben	2023							
květen	2023							
červen	2023							
červenec	2023							
srpen	2023							

TOTAL: **0 Kč** **0 Kč** **0 Kč**

26. Odkaz na náš Katalog: <http://www.konzultacni-spolecnost.cz/produkty/>

Za klienty na prodej knihy Chytrý táta školám

odměna	DAL	POSL.	příjem	PŘIJATO	DÁNO	náklad	PŘIJATO
vlastní		DÁL	v MLM	OD S.r.o.	K VYPL:	klad na au	OD S.r.o.
						s reklamou	
						čerpaný	
						bankovní kartou	

září	2022							
říjen	2022							
listopad	2022							
prosinec	2022							
leden	2023							
únor	2023							
březen	2023							
duben	2023							
květen	2023							
červen	2023							
červenec	2023							
srpen	2023							

TOTAL: **0 Kč** **0 Kč** **0 Kč**

27. Odkaz na náš Katalog: <http://www.konzultacni-spolecnost.cz/produkty/>

**Za klienty na prodej knihy Chytrý táta obcím
pro členy rady a členy zastupitelstva**

odměna	DAL	POSL.	příjem	PŘIJATO	DÁNO	náklad	PŘIJATO
vlastní		DÁL	v MLM	OD S.r.o.	K VYPL:	klad na au	OD S.r.o.
						s reklamou	
						čerpaný	
						bankovní kartou	

září	2022							
říjen	2022							
listopad	2022							
prosinec	2022							
leden	2023							
únor	2023							
březen	2023							
duben	2023							

květen	2023								
červen	2023								
červenec	2023								
srpen	2023								

TOTAL:		0 Kč		0 Kč		0 Kč			
--------	--	------	--	------	--	------	--	--	--

28 Odkaz na náš Katalog: <http://www.konzultacni-spolecnost.cz/produkty/>

Za klienty na produkt z našeho Katalogu 60 ti produktů dle konkrétního produktu, který si klient vybral

		odměna	DAL	POSŁ.	přijem	PŘIJATO	DÁNO	náklad	PŘIJATO
		vlastní		DÁL	v MLM	OD S.r.o.	K VYPL:	klad na au	OD S.r.o.
								s reklamou	
								čerpaný	
								bankovní kartou	
září	2022								
říjen	2022								
listopad	2022								
prosinec	2022								
leden	2023								
únor	2023								
březen	2023								
duben	2023								
květen	2023								
červen	2023								
červenec	2023								
srpen	2023								

TOTAL:		0 Kč		0 Kč		0 Kč			
--------	--	------	--	------	--	------	--	--	--

29 Odkaz na náš Katalog: <http://www.konzultacni-spolecnost.cz/produkty/>

Za klienty na produkt z našeho Katalogu 60 ti produktů dle konkrétního produktu, který si klient vybral

		odměna	DAL	POSŁ.	přijem	PŘIJATO	DÁNO	náklad	PŘIJATO
		vlastní		DÁL	v MLM	OD S.r.o.	K VYPL:	klad na au	OD S.r.o.
								s reklamou	
								čerpaný	
								bankovní kartou	
září	2022								
říjen	2022								
listopad	2022								
prosinec	2022								
leden	2023								
únor	2023								
březen	2023								
duben	2023								
květen	2023								
červen	2023								
červenec	2023								
srpen	2023								

TOTAL:		0 Kč		0 Kč		0 Kč			
--------	--	------	--	------	--	------	--	--	--

30. Odkaz na náš Katalog: <http://www.konzultacni-spolecnost.cz/produkty/>

**Za klienta na Činžovní dům v Itálii za 1 EUR
a bytové buňky k němu na pronájem Rakouským důchodcům**

odměna	DAL	POSL.	příjem	PŘIJATO	DÁNO	náklad	PŘIJATO
vlastní		DÁL	v MLM	OD S.r.o.	K VYPL:	klad na au	OD S.r.o.
						s reklamou	
						čerpaný	
						bankovní kartou	
září	2022						
říjen	2022						
listopad	2022						
prosinec	2022						
leden	2023						
únor	2023						
březen	2023						
duben	2023						
květen	2023						
červen	2023						
červenec	2023						
srpen	2023						
TOTAL:			0 Kč			0 Kč	

31 Odkaz na náš Katalog: <http://www.konzultacni-spolecnost.cz/produkty/>

**Za klienty na produkt z našeho Katalogu 60 ti produktů
dle konkrétního produktu, který si klient vybral**

odměna	DAL	POSL.	příjem	PŘIJATO	DÁNO	náklad	PŘIJATO
vlastní		DÁL	v MLM	OD S.r.o.	K VYPL:	klad na au	OD S.r.o.
						s reklamou	
						čerpaný	
						bankovní kartou	
září	2022						
říjen	2022						
listopad	2022						
prosinec	2022						
leden	2023						
únor	2023						
březen	2023						
duben	2023						
květen	2023						
červen	2023						
červenec	2023						
srpen	2023						
TOTAL:			0 Kč			0 Kč	

32 Odkaz na náš Katalog: <http://www.konzultacni-spolecnost.cz/produkty/>

**Za klienty na produkt z našeho Katalogu 60 ti produktů
dle konkrétního produktu, který si klient vybral**

odměna	DAL	POSL.	příjem	PŘIJATO	DÁNO	náklad	PŘIJATO
vlastní		DÁL	v MLM	OD S.r.o.	K VYPL:	klad na au	OD S.r.o.
						s reklamou	
						čerpaný	
						bankovní kartou	
září	2022						
říjen	2022						
listopad	2022						
prosinec	2022						
leden	2023						
únor	2023						
březen	2023						
duben	2023						
květen	2023						
červen	2023						
červenec	2023						
srpen	2023						
TOTAL:							
		0 Kč		0 Kč		0 Kč	

33 Odkaz na náš Katalog: <http://www.konzultacni-spolecnost.cz/produkty/>

Za klienty na produkt z našeho Katalogu 60 ti produktů dle konkrétního produktu, který si klient vybral

odměna	DAL	POSL.	příjem	PŘIJATO	DÁNO	náklad	PŘIJATO
vlastní		DÁL	v MLM	OD S.r.o.	K VYPL:	klad na au	OD S.r.o.
						s reklamou	
						čerpaný	
						bankovní kartou	
září	2022						
říjen	2022						
listopad	2022						
prosinec	2022						
leden	2023						
únor	2023						
březen	2023						
duben	2023						
květen	2023						
červen	2023						
červenec	2023						
srpen	2023						
TOTAL:							
		0 Kč		0 Kč		0 Kč	

34 Odkaz na náš Katalog: <http://www.konzultacni-spolecnost.cz/produkty/>

Za klienty na produkt z našeho Katalogu 60 ti produktů dle konkrétního produktu, který si klient vybral

odměna	DAL	POSL.	příjem	PŘIJATO	DÁNO	náklad	PŘIJATO
vlastní		DÁL	v MLM	OD S.r.o.	K VYPL:	klad na au	OD S.r.o.
						s reklamou	
						čerpaný	
						bankovní kartou	

září	2022							
říjen	2022							
listopad	2022							
prosinec	2022							
leden	2023							
únor	2023							
březen	2023							
duben	2023							
květen	2023							
červen	2023							
červenec	2023							
srpen	2023							

TOTAL:	0 Kč		0 Kč		0 Kč			
---------------	-------------	--	-------------	--	-------------	--	--	--

35 Odkaz na náš Katalog: <http://www.konzultacni-spolecnost.cz/produkty/>

Za klienty na produkt z našeho Katalogu 60 ti produktů dle konkrétního produktu, který si klient vybral

odměna	DAL	POSL.	přijem	PŘIJATO	DÁNO	náklad	PŘIJATO
vlastní		DÁL	v MLM	OD S.r.o.	K VYPL:	kład na au	OD S.r.o.
						s reklamou	
						čerpaný	
						bankovní kartou	

září	2022							
říjen	2022							
listopad	2022							
prosinec	2022							
leden	2023							
únor	2023							
březen	2023							
duben	2023							
květen	2023							
červen	2023							
červenec	2023							
srpen	2023							

TOTAL:	0 Kč		0 Kč		0 Kč			
---------------	-------------	--	-------------	--	-------------	--	--	--

36 Odkaz na náš Katalog: <http://www.konzultacni-spolecnost.cz/produkty/>

Za klienty na produkt z našeho Katalogu 60 ti produktů dle konkrétního produktu, který si klient vybral

odměna	DAL	POSL.	přijem	PŘIJATO	DÁNO	náklad	PŘIJATO
vlastní		DÁL	v MLM	OD S.r.o.	K VYPL:	kład na au	OD S.r.o.
						s reklamou	
						čerpaný	
						bankovní kartou	

září	2022							
říjen	2022							
listopad	2022							
prosinec	2022							
leden	2023							
únor	2023							

březen	2023						
duben	2023						
květen	2023						
červen	2023						
červenec	2023						
srpen	2023						

TOTAL:		0 Kč		0 Kč		0 Kč	
--------	--	------	--	------	--	------	--

37 Odkaz na náš Katalog: <http://www.konzultacni-spolecnost.cz/produkty/>

Za klienty na produkt z našeho Katalogu 60 ti produktů dle konkrétního produktu, který si klient vybral

odměna	DAL	POSL.	příjem	PŘIJATO	DÁNO	náklad	PŘIJATO
vlastní		DÁL	v MLM	OD S.r.o.	K VYPL:	klad na au	OD S.r.o.
						s reklamou	
						čerpaný	
						bankovní kartou	

září	2022						
říjen	2022						
listopad	2022						
prosinec	2022						
leden	2023						
únor	2023						
březen	2023						
duben	2023						
květen	2023						
červen	2023						
červenec	2023						
srpen	2023						

TOTAL:		0 Kč		0 Kč		0 Kč	
--------	--	------	--	------	--	------	--

38 Odkaz na náš Katalog: <http://www.konzultacni-spolecnost.cz/produkty/>

Za klienty na produkt z našeho Katalogu 60 ti produktů dle konkrétního produktu, který si klient vybral

odměna	DAL	POSL.	příjem	PŘIJATO	DÁNO	náklad	PŘIJATO
vlastní		DÁL	v MLM	OD S.r.o.	K VYPL:	klad na au	OD S.r.o.
						s reklamou	
						čerpaný	
						bankovní kartou	

září	2022						
říjen	2022						
listopad	2022						
prosinec	2022						
leden	2023						
únor	2023						
březen	2023						
duben	2023						
květen	2023						
červen	2023						
červenec	2023						
srpen	2023						

TOTAL:

0 Kč

0 Kč

0 Kč

39 Odkaz na náš Katalog: <http://www.konzultacni-spolecnost.cz/produkty/>

Za klienty na produkt z našeho Katalogu 60 ti produktů dle konkrétního produktu, který si klient vybral

odměna	DAL	POSL.	příjem	PŘIJATO	DÁNO	náklad	PŘIJATO
vlastní		DÁL	v MLM	OD S.r.o.	K VYPL:	klad na au	OD S.r.o.
						s reklamou	
						čerpaný	
						bankovní kartou	
září	2022						
říjen	2022						
listopad	2022						
prosinec	2022						
leden	2023						
únor	2023						
březen	2023						
duben	2023						
květen	2023						
červen	2023						
červenec	2023						
srpen	2023						

TOTAL:

0 Kč

0 Kč

0 Kč

40 Odkaz na náš Katalog: <http://www.konzultacni-spolecnost.cz/produkty/>

Za klienty na produkt z našeho Katalogu 60 ti produktů dle konkrétního produktu, který si klient vybral

odměna	DAL	POSL.	příjem	PŘIJATO	DÁNO	náklad	PŘIJATO
vlastní		DÁL	v MLM	OD S.r.o.	K VYPL:	klad na au	OD S.r.o.
						s reklamou	
						čerpaný	
						bankovní kartou	
září	2022						
říjen	2022						
listopad	2022						
prosinec	2022						
leden	2023						
únor	2023						
březen	2023						
duben	2023						
květen	2023						
červen	2023						
červenec	2023						
srpen	2023						

TOTAL:

0 Kč

0 Kč

0 Kč

41 Odkaz na náš Katalog: <http://www.konzultacni-spolecnost.cz/produkty/>

Za klienty na produkt z našeho Katalogu 60 ti produktů dle konkrétního produktu, který si klient vybral

odměna	DAL	POSL.	příjem	PŘIJATO	DÁNO	náklad	PŘIJATO
vlastní		DÁL	v MLM	OD S.r.o.	K VYPL:	klad na au	OD S.r.o.
						s reklamou	
						čerpaný	
						bankovní kartou	
září	2022						
říjen	2022						
listopad	2022						
prosinec	2022						
leden	2023						
únor	2023						
březen	2023						
duben	2023						
květen	2023						
červen	2023						
červenec	2023						
srpen	2023						
TOTAL:							
		0 Kč		0 Kč		0 Kč	

42 Odkaz na náš Katalog: <http://www.konzultacni-spolecnost.cz/produkty/>

Za klienty na produkt Investiční spočení na 17% roční úrok k bytu aby na konci splacení hypotečního úvěru měl třeba výplatu 3,200.000,- Kč

odměna	DAL	POSL.	příjem	PŘIJATO	DÁNO	náklad	PŘIJATO
vlastní		DÁL	v MLM	OD S.r.o.	K VYPL:	klad na au	OD S.r.o.
						s reklamou	
						čerpaný	
						bankovní kartou	
září	2022						
říjen	2022						
listopad	2022						
prosinec	2022						
leden	2023						
únor	2023						
březen	2023						
duben	2023						
květen	2023						
červen	2023						
červenec	2023						
srpen	2023						
TOTAL:							
		0 Kč		0 Kč		0 Kč	

43 Odkaz na náš Katalog: <http://www.konzultacni-spolecnost.cz/produkty/>

Za klienty na produkt RENTIERSTVÍ až 96% ročně, tedy až 200% za 2 roky z pronájmu inzertních strojů, inzertních serverů a mít realitní meziprvizy za klienty

odměna	DAL	POSL.	příjem	PŘIJATO	DÁNO	náklad	PŘIJATO
vlastní		DÁL	v MLM	OD S.r.o.	K VYPL:	klad na au	OD S.r.o.
						s reklamou	
						čerpaný	
						bankovní kartou	

září	2022						
říjen	2022						
listopad	2022						
prosinec	2022						
leden	2023						
únor	2023						
březen	2023						
duben	2023						
květen	2023						
červen	2023						
červenec	2023						
srpen	2023						

TOTAL:		0 Kč		0 Kč		0 Kč	
--------	--	------	--	------	--	------	--

44 Odkaz na náš Katalog: <http://www.konzultacni-spolecnost.cz/produkty/>

Za klienty na produkt GENEROVÁNÍ PENĚŽ, NEVRATNÝCH dle nabídky č. 4 ze Základní nabídky pro rodiny. Přes callcentrum a pro

odměna	DAL	POSL.	přijem	PŘIJATO	DÁNO	náklad	PŘIJATO
vlastní		DÁL	v MLM	OD S.r.o.	K VYPL:	klad na au	OD S.r.o.
						s reklamou	
						čerpaný	
						bankovní kartou	

září	2022						
říjen	2022						
listopad	2022						
prosinec	2022						
leden	2023						
únor	2023						
březen	2023						
duben	2023						
květen	2023						
červen	2023						
červenec	2023						
srpen	2023						

TOTAL:		0 Kč		0 Kč		0 Kč	
--------	--	------	--	------	--	------	--

45

RD ŽOFIE - Půdorys

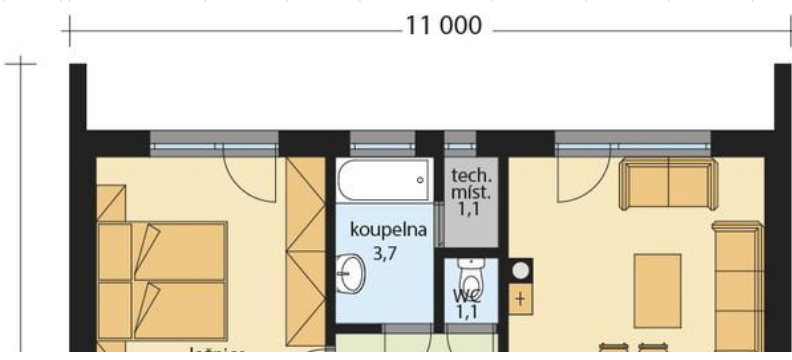

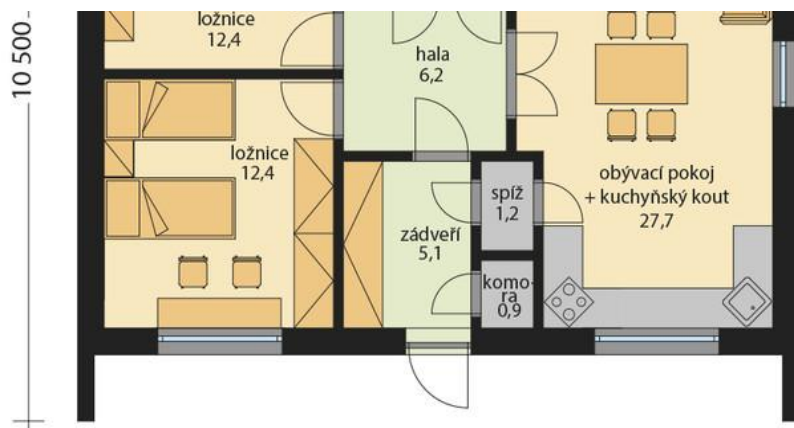

46

RD ŽOFIE



47

RD ŽOFIE - Půdorys Cena projektu: 25.000,- Kč

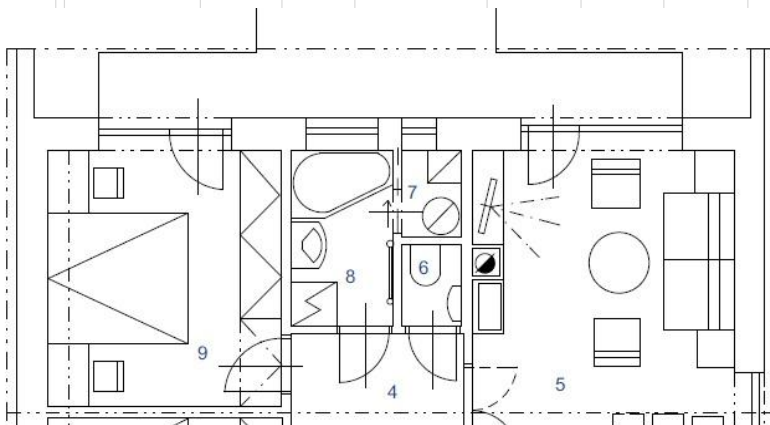

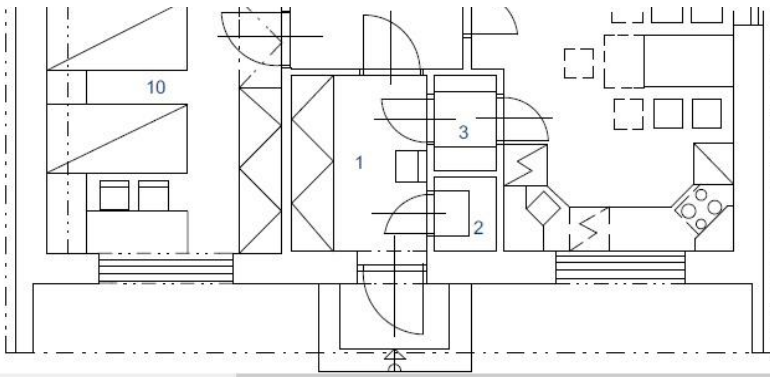

48
RD ŽOFIE



49
RD ŽOFIE - Půdorys, kóty

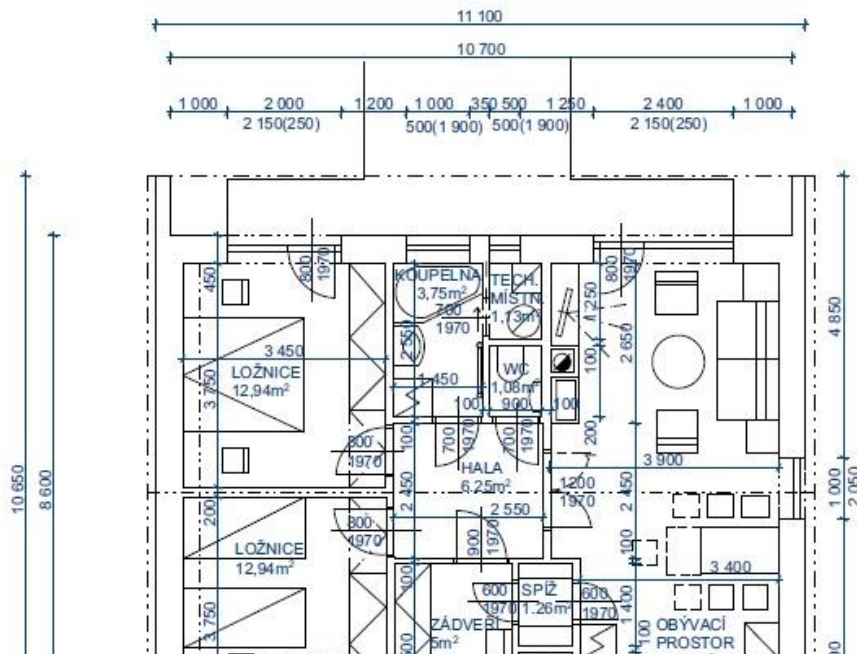

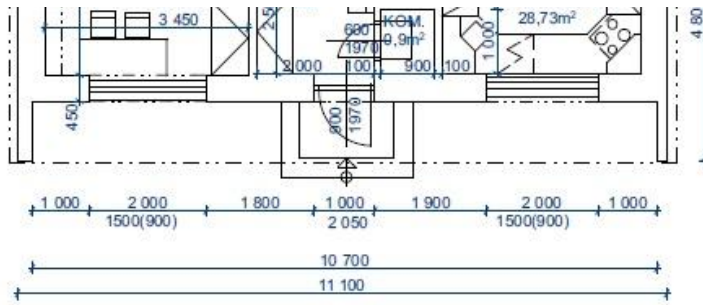

50



51

RD ŽOFIE

LEGENDA MÍSTNOSTÍ PŘÍZEMÍ :

1	ZÁDVEŘÍ	ker.dlažba	5,00m ²
2	KOMORA	ker.dlažba	0,90m ²
3	SPÍŽ	ker.dlažba	1,18m ²
4	HALA	ker.dlažba	6,25m ²
5	OBÝVACÍ PROSTOR	ker.dlažba	27,55m ²
6	WC	ker.dlažba	1,05m ²
7	TECH. MÍSTNOST	ker.dlažba	1,00m ³
8	KOUPELNA	ker.dlažba	3,75m ²
9	LOŽNICE	koberec	12,45m ²
10	LOŽNICE	koberec	12,45m ²

52

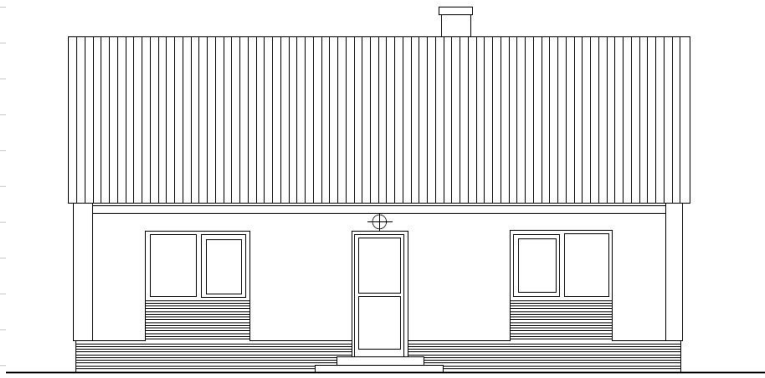

53
RD ŽOFIE

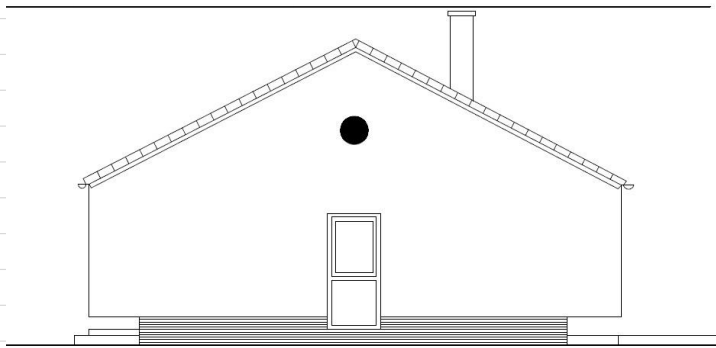

54
RD ŽOFIE

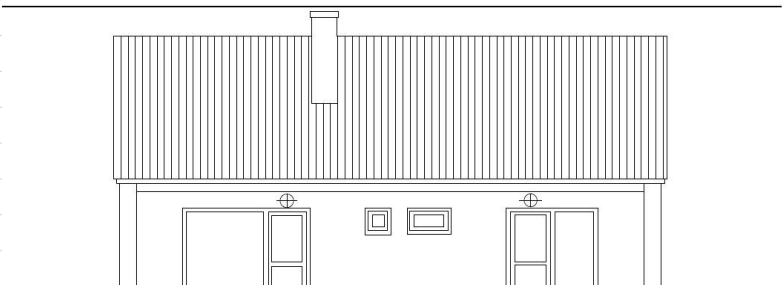

55
RD ŽOFIE

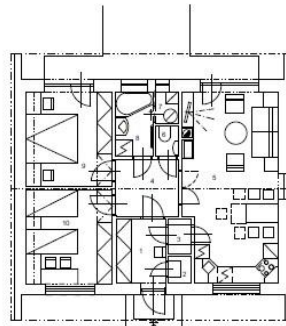
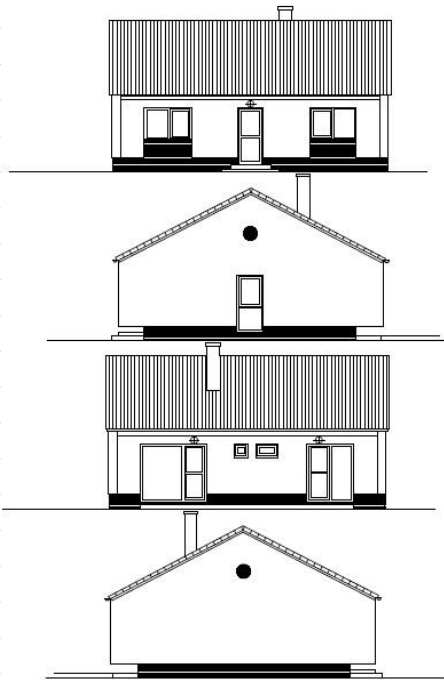

LEGENDA MÍSTNOSTI PŘÍZEMÍ:

1	ZÁHRADY	ter. plocha	5,00m ²
2	KOMNATA	ter. plocha	9,90m ²
3	OBÝV.	ter. plocha	1,18m ²
4	HALA	ter. plocha	0,25m ²
5	OBÝVACÍ PROSTOR	ter. plocha	27,50m ²
6	WC	ter. plocha	1,05m ²
7	TECH. MÍSTNOST	ter. plocha	1,00m ²
8	KOUPELNA	ter. plocha	3,73m ²
9	LOŽNICE	ložnice	12,43m ²
10	LOŽNICE	ložnice	12,43m ²

56
RD DORA

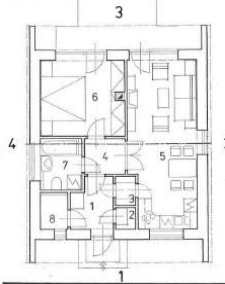

LEGENDA MÍSTNOSTI PŘÍZEMÍ:

1	PRŮCHOD	ter. plocha	4,11m ²
2	KOMNATA	ter. plocha	11,70m ²
3	OBÝV.	ter. plocha	1,18m ²
4	HALA	ter. plocha	10,00m ²
5	OBÝVACÍ PROSTOR	ter. plocha	20,20m ²
6	LOŽNICE	ložnice	10,38m ²
7	KOUPELNA	ter. plocha	4,01m ²
8	TECH. MÍSTNOST	ter. plocha	2,20m ²

ZÁKLADNÍ ÚDAJE:
 Doba výstavby: 10.10.2010
 Doba dokončení: 20.10.2010
 Účel: RD
 Stavba: RD
 Číslo měřiča: 44. 00. 1.00.000.402
 Měřítko: 1:100
 Stupeň: 2D
 Sazba: 2400 Kč/m² + 10% z objemu
 Sazba: 2400 Kč/m² + 10% z objemu

DORA 1

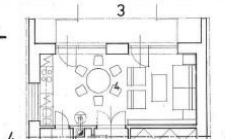

LEGENDA MÍSTNOSTI PŘÍZEMÍ:

1	PRŮCHOD	ter. plocha	4,11m ²
2	HALA	ter. plocha	4,13m ²
3	LOŽNICE	ložnice	10,38m ²
4	OBÝVACÍ PROSTOR	ter. plocha	21,84m ²
5	WC	ter. plocha	1,05m ²
6	KOMNATA	ter. plocha	12,11m ²
7	KOUPELNA	ter. plocha	3,98m ²

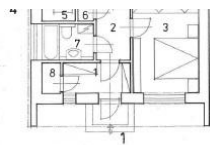
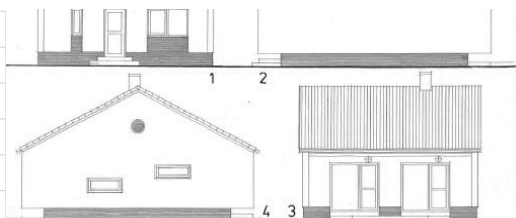

8 TECH. MÍSTNOSTI KO VESTÍ CÍMÍ
ZÁKLADNÍ ÚDAJE
Délka stavby (v m) 8,200
Šířka stavby (v m) 10,500
Výška stavby (v m) 4,200
Obratlový úhel 90°
Druh vnitřního stropu dřevěná
Druh vnitřní stěny omítková
Druh vnitřní podlahy dřevěná
Druh vnitřní krovně dřevěná
Druh vnitřní izolace EPS
Druh vnitřního osvětlení LED
Druh vnitřního vytápění elektrický
Druh vnitřního chlazení elektrický
Druh vnitřního větrání elektrický
Druh vnitřního znečištění elektrický
Druh vnitřního ozvučení elektrický
Druh vnitřního zvuku elektrický
Druh vnitřního hluku elektrický
Druh vnitřního osvětlení elektrický
Druh vnitřního vytápění elektrický
Druh vnitřního chlazení elektrický
Druh vnitřního větrání elektrický
Druh vnitřního znečištění elektrický
Druh vnitřního ozvučení elektrický
Druh vnitřního zvuku elektrický

DORA 2

DORA (1)+(2) A-01

57
RD DORA

8 000

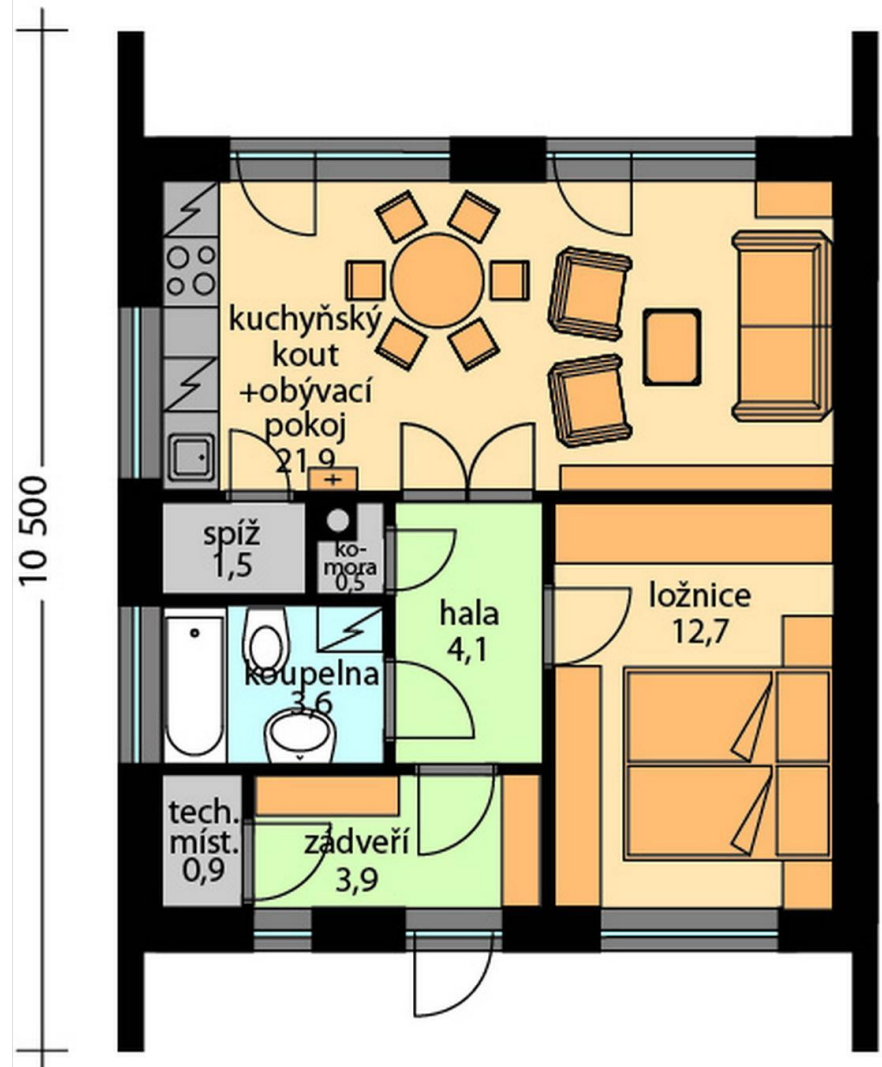

10 500

58

2+kk z BYTOVÝCH BUNĚK 40 m²

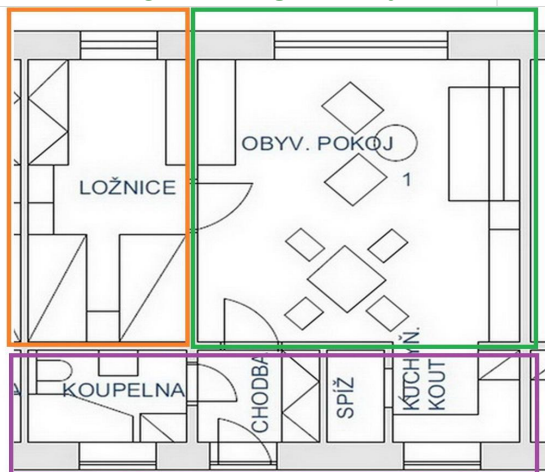



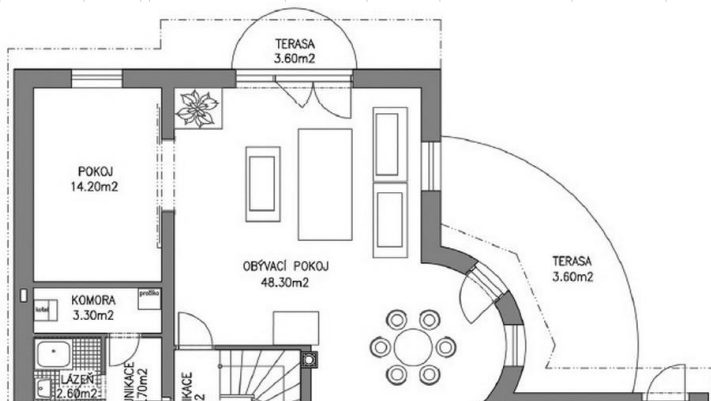

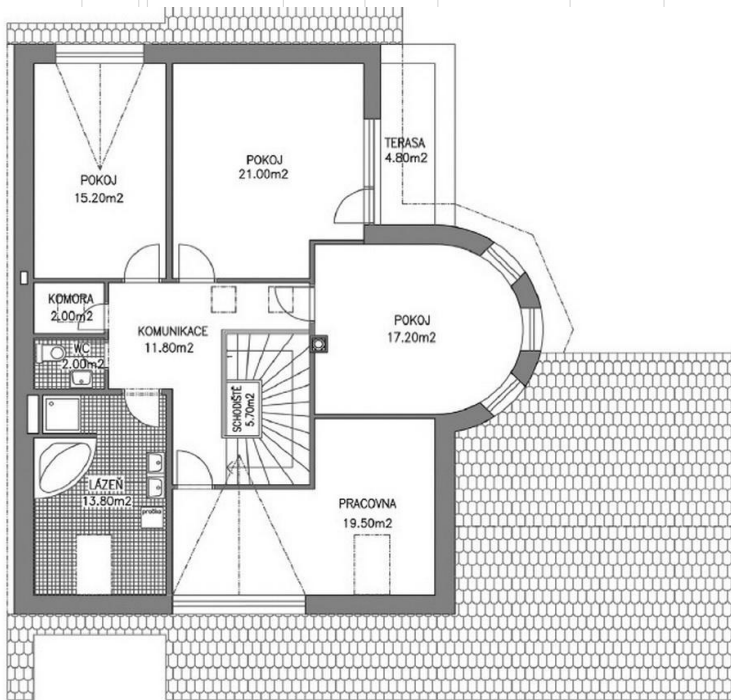
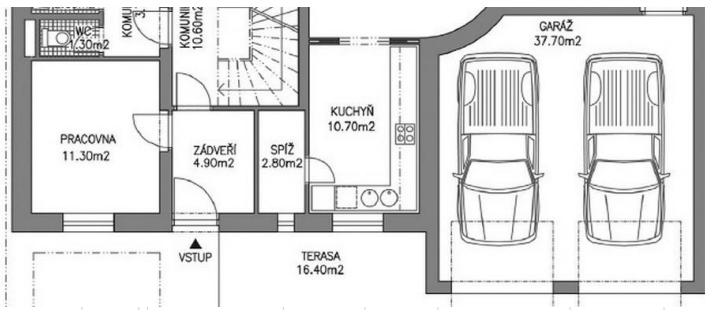

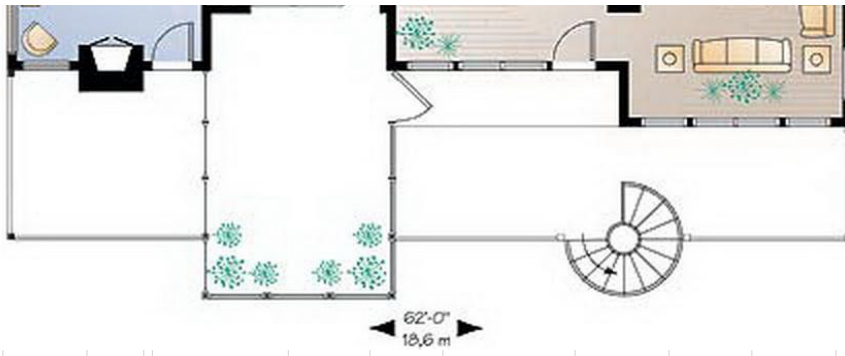









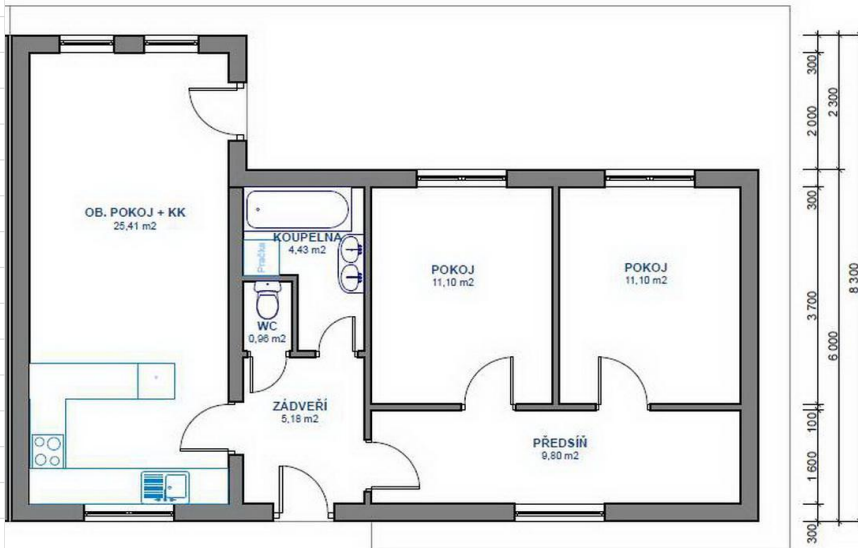
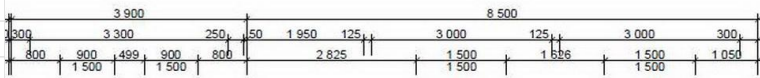
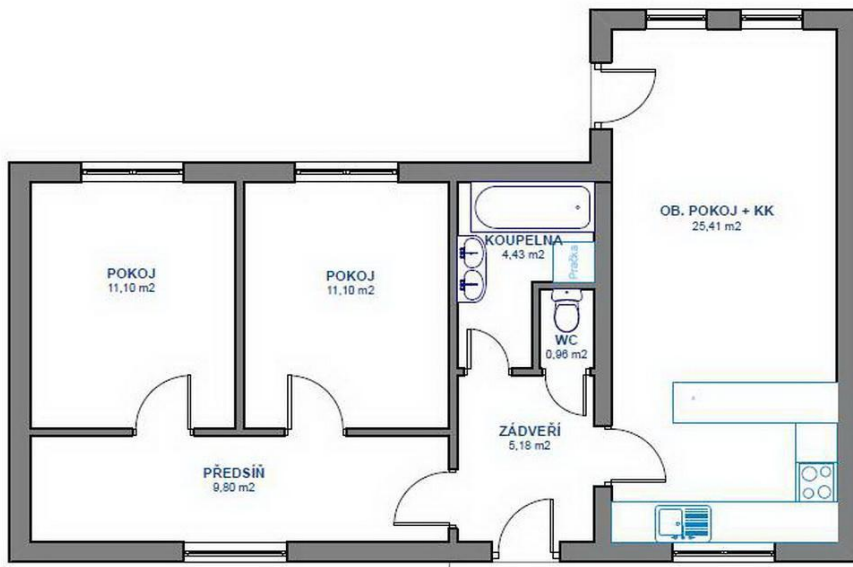

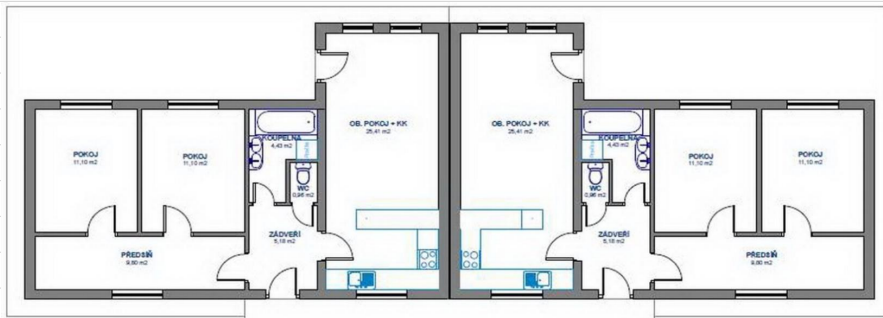

DŮM

MONTOVANÉ DOMY Z KERAMICKÉHO BETONU

- nové nízkoenergetické domy
- hrubá stavba za 2 dny
- typový projekt ZDARMA

**BYTOVÉ BUĚKY 34 m² nebo 68 m²
KOMERČNÍ APATMÁNY A ATELIÉRY
K HOTELŮM A PENZIONŮM V EU**



SKLADBA STĚNY (správně)

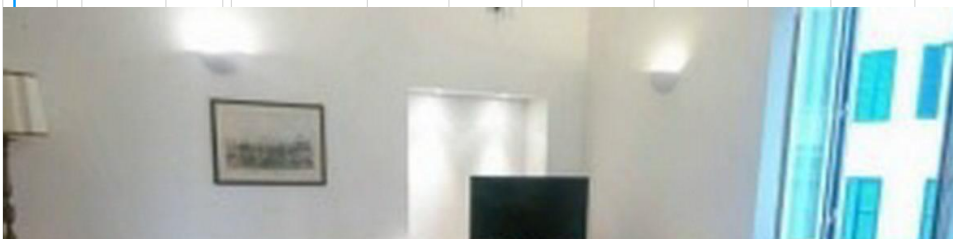
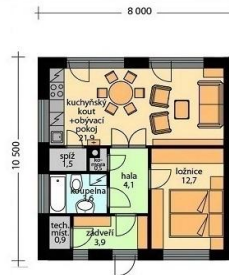
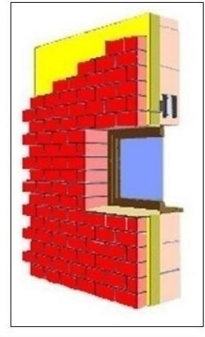

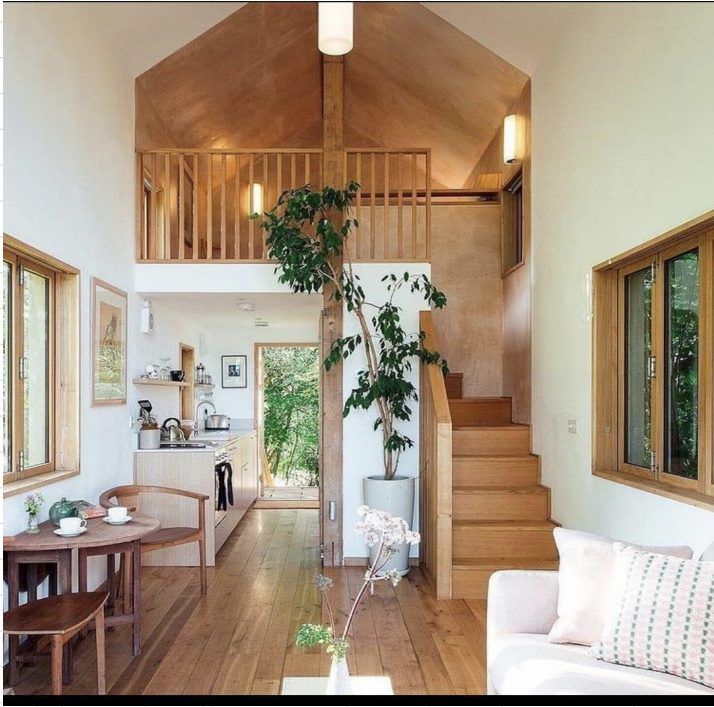

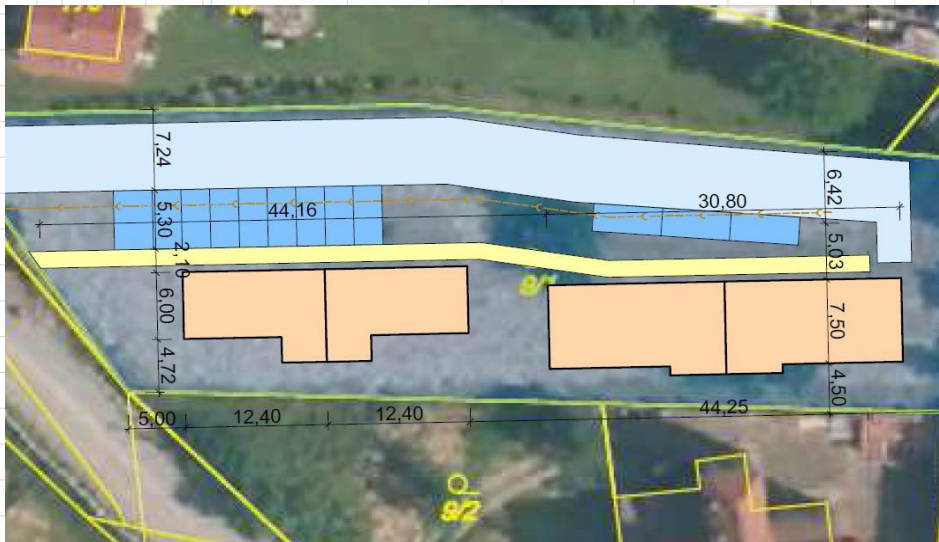

ID 42305 HARMONOGRAM POSTUPOVÝCH KROKŮ

	leden	únor	březen	duben	květen	červen	červenec	srpen	září	říjen	listopa
3 Postupové kroky:											
4 Přihlá odpověď na inzerát na Sreality.cz											
5 Byla zaslána Odpověď 1 - s odkazy na videa Pavla Šamala a na stránku akce PSÁRY											
6 Byla zaslána Odpověď 2 - s odkazy na soubory ke stažení a ke shlednutí, seznámení se s nimi na dálku - pohodlně											
7 Pak následuje VIDEO KONFERENCE přes ZOOM s Pavlem Šamalem, Janou Mosovou, Janou Vrhelovou a možná bude i technický dozor											
8 Provádíme se tento HARMONOGRAM na úložný prostor na Google DISK a získává se na něj soukromý odkaz											
9 Provádíme se naše APLIKACE na příjem zisků, peníze, která má 44 platebních kalendářů. O peníze se stará správce. A ten i posílá peníze											
10 Provádíme se Předrezervační smlouva na úložný prostor na Google DISK a získává se na ni soukromý odkaz											
11 Provádíme se BUDOUCÍ SMLOUVA na úložný prostor na Google DISK a získává se odkaz											
12 Podle Předrezervační smlouvy se napří jednoduché stanoví nového účelového družstva - na pozemky, na leasing pozemků											
13 Projedná se pojištění proti úpadku spláčet (to asi bude muset být)											
14											
15 další postupové kroky, které vyplývají											
16 další postupové kroky, které vyplývají											
17 Nabídka schůzky u pozemku, nebo že by byl u pozemku pan Pavel Šámal, s telefonem, a točí telefonem a ukazoval by nemovitost na dálku											
18 Znovu uvědomit principu plánu dalších pasivních příjmů ze svépomoci atd. za účelem získávat tak finanční prostředky na splácení splátek											
19 nabídka reálného emailu - založit a k němu data, texty a obrázky do inzerce, a propůjčení administrativní obsluhy ze začátku											
20											
21											
22											
23 Přihlášení se do komunity na akci Psáry - varinata do založeného střediska na tuto akci											
24 Možnost s použitím identity dálkově požádat a propočít úvěru na 8 let na částku 200 000 - Kč (přívodce paní Jana Mosová)											
25											
26											
27 2. ČÁST - ke schůzce nebo čtenské - schůzky											
28											

Pošta: Pošta Psáry - Česká pošta, s.p. (664 m)

Školka: Jesle Jiříčky Horní Jirčany (2535 m)

Bus MHD: Psáry (524 m)

Sportoviště: YC PanCzech (3809 m)

Kontaktovat:



Ing. Václav Zenišek

 Zobrazit telefon

 vaclavzenisekbyty@seznam.cz



Jana Jelínková

Všetatská 70, 27715 Tišice - Chrást

tel.: 774 368 871

Váš email

Jméno

















136 Apartmánů s masáží



Váš správce zatím Ing. Václav Ženíšek, tel.: 773 172 405, whatsapp 775 146 196, email: konzultacni-spolecnost@seznam.cz

Dohledová organizace zatím Družstvo investorů, IČO 025 50 300

odkaz1: *.ls

odkaz2: *.pdf

odkaz3: *.html

