

КЫРГЫЗСКАЯ РЕСПУБЛИКА

ВСЕМИРНЫЙ БАНК

**Министерство чрезвычайных ситуаций
Кыргызской Республики**

**Проект «Повышение устойчивости к рискам стихийных бедствий в
Кыргызстане» (Проект ERIK)
Компонент 2: Улучшение безопасности и функциональности школьной
инфраструктуры**

**План управления окружающей и социальной
средой (ПУОСС)**

**для средней школы № 19 им. А. Абдукаимова
с. Арал, Сузакский район, Жалал-Абадская область
(реконструкция)**

Бишкек, 2026 г.

Оглавление

Список сокращений	3
Аннотация	4
1. Введение	5
2. Законодательное обеспечение	7
3. Географическое описание и социально-экономическое положение	13
4. Физико-географическая характеристика и геология	15
5. Климатические условия	16
6. Состояние окружающей среды в районе реализации проекта	18
6.1. Атмосферный воздух	18
6.2. Водные ресурсы	18
6.3. Животный и растительный мир	18
7. Информация о школе №19 им. А. Абдукаимова	19
8. Информация о строительном участке	28
9. Мероприятия по повышению сейсмической безопасности и энергоэффективности школы	35
9.1. Повышение сейсмостойкости школы	35
9.2. Повышение энергоэффективности школы	35
10. Воздействие на окружающую среду и меры по смягчению воздействия	36
10.1. Воздействие проекта на климатические изменения	37
10.2. Управление строительными и бытовыми отходами	37
10.2.1. Управление асбестосодержащими отходами	38
11. Воздействие на социальную среду	40
Таблица 1.	42
Таблица 2. План экологического мониторинга	65
План экологического и социального мониторинга на этапе строительства	65
12. Механизм рассмотрения жалоб (МРЖ)	69
13. Надзор и отчетность	70
14. Раскрытие информации и участие общественности	72
Приложение 1	73
Приложение 2	79
Приложение 3	80

Список сокращений

АСМ	Асбестосодержащие материалы
ВБ	Всемирный Банк
ВОР	Ведомость объема работ
ГН	Гигиенические нормативы

ГСМ	Горюче-смазочные материалы
КР	Кыргызская Республика
МАР	Международное Агентство Развития
МРЖ	Механизм рассмотрения жалоб
НСК КР	Национальный статистический комитет Кыргызской Республики
НПА	Нормативные правовые акты
ОВОС	Оценка воздействия на окружающую среду
ОМСУ	Органы местного самоуправления
ООПТ	Особо охраняемая природная территория
РДЭСУ	Рамочный документ по экологическому и социальному управлению
ПДК	Предельно-допустимая концентрация
ПКР	Правительство Кыргызской Республики
ППКР	Постановление Правительства Кыргызской Республики
ПРС	Почвенно-растительный слой
ПУОСС	План управления окружающей и социальной средой
ЗСО	Зоны санитарной охраны
СанПиН	Санитарные правила и нормы
ТБО	Твердые бытовые отходы
ТЭО	Технико-экономическое обоснование
ПСД	Проектно-сметная документация

Аннотация

Настоящий План управления экологической и социальной средой (ПУОСС) разрабатывается для средней школы № 19 им. А. Абдукаимова, с целью управления социальными и экологическими рисками (ЭиС) и воздействиями во время

строительно-монтажных работ при реконструкции школы и разработан в соответствии с социально-экологической политикой Всемирного Банка по мерам защиты.

ПУОСС предназначен для обязательного выполнения:

- специалистами по мерам безопасности ОРП/школьным комитетом/консультантом по техническим надзору/администрацией школы для ведения мониторинга за выполнением мер по экологической и социальной безопасности во время строительных работ подрядчиком;

- подрядной организацией по реконструкции на протяжении строительно-монтажных работ;

- администрацией школы во время эксплуатации школы.

В ПУОСС приведены справочная информация о существующем состоянии школы и окружающей среды, определены основные риски/воздействия на них и предусмотрены меры по их смягчению, а также разработан план мониторинга выполнения данного плана.

1. Введение

Целью проекта «Повышения устойчивости к рискам стихийных бедствий в Кыргызстане» (ЕРИК) является оказание поддержки Кыргызской Республики в укреплении его возможностей реагирования на стихийные бедствия, обеспечении более безопасной и улучшенной среды обучения детей и снижении неблагоприятных финансовых последствий от стихийных бедствий для бюджета Правительства и населения.

Проект ЕРИК состоит из следующих компонентов:

- 1) Укрепление систем обеспечения готовности и реагирования на стихийные бедствия.
- 2) Улучшение безопасности и функциональности школьной инфраструктуры.
- 3) Усиление финансовой защиты.
- 4) Управление, мониторинг и оценка Проекта.
- 5) Непредвиденные расходы на ликвидацию последствий чрезвычайных ситуаций (НРПП).

Целью Компонента 2 «Улучшение безопасности и функциональности школьной инфраструктуры» является повышение безопасности инфраструктуры школ путем реализации Государственной программы «Безопасные школы». Ответственными государственными органами за реализацию компонента 2 выступают Министерство образования и науки Кыргызской Республики и Государственное агентство архитектуры, строительства и жилищно-коммунального хозяйства при Кабинете Министров Кыргызской Республики.

Указанная цель будет достигаться посредством: (i) новое строительство и/или реконструкция здания школы для снижения сейсмического риска отобранных образовательных учреждений; (ii) повышение энергетической эффективности и функциональности, и улучшение условий обучений в отобранных образовательных учреждениях; и (iii) создание информационной системы для систематического управления активами и инфраструктурой, и мониторинга реализации программы. В рамках данного компонента были отобраны 40 школ по республике, одной из которых является средняя школа № 19 им. А. Абдукаимова, расположенная в селе Арал Сузакского района Жалал-Абадской области.

В школе № 19 им. А. Абдукаимова по результатам проведенного ТЭО консультантом по ТЭО, ПСД и авторского надзора (подрядная компания ОсОО «ЭААС») планируется реконструкция и модернизация существующих зданий школы.

При реконструкции школы предусматриваются осуществить следующие основные виды работ:

- Демонтаж старых конструкций;
- Усиление несущих конструкций;
- Строительно-монтажные работы (конструкции фундамента здания);
- Обратная засыпка грунта с послойным уплотнением;
- Транспортировка строительных материалов до объекта.
- Строительно-монтажные работы (усиление и торкетирование стен здания, отделочные работы, устройство перекрытий и покрытий, санитарных узлов, установка дверных и оконных блоков и т.д.);
- Устройство кровли здания;
- Прокладка наружных и внутренних инженерных систем (канализация, водопровод, электричество и т.д.)
- Планировка участка школы (обустройство инфраструктуры, в том числе спортивной площадки, зоны отдыха);
- Выполнение ограждения школы;

- Вывоз строительного мусора.

- Организация специальных природоохранных мероприятий, предотвращающих загрязнение природной среды (атмосферного воздуха, водных объектов, земельных ресурсов) на всех этапах реконструкции и эксплуатации:

- гидропылеподавление на всех этапах выполнения строительных работ, связанных с интенсивным пылением;

- обеспечение максимального сохранения существующего ландшафта местности при реконструкции школы.

Детальное описание работ представлены в проектно-сметной документации (ПСД).

Продолжительность строительно-монтажных работ предположительно составляет 18 месяцев.

В соответствии с Соглашением между Кыргызской Республикой и Международной ассоциацией развития о финансировании проекта «Повышение устойчивости к рискам стихийных бедствий в Кыргызстане», ратифицированным Законом Кыргызской республики 29 января 2019 года, проект реализуется при условии осуществления мер безопасности в соответствии с рекомендациями и требованиями, детально указанными в Рамочном документе по экологическому и социальному управлению (РДУСЭМ) и Рамочном документе по политике переселения (РДП).

Экологические и социальные риски проекта в основном возникают при реализации компонента 2, в связи с чем данный раздел подготовлен на базе РДУСЭМ и РДП, разработанных в марте 2018 года для проекта ERIK, с целью обеспечения экологической и социальной устойчивости на протяжении всего цикла реализации проекта, а также обеспечения инженерно-технических работников и специалистов ОРП техническим руководством и процедурами для:

(i) определения потенциального воздействия на окружающую и социальную среды и рисков подпроектов, реализуемых в рамках ERIK;

(ii) разработки планов мероприятий по смягчению воздействий на окружающую и социальную среду и их включение в ведомости объемов работ (ВОР) тендерных документов подпроектов для минимизации экологического и социального воздействия;

(iii) определения требований мониторинга, гарантирующего осуществление мероприятий по смягчению и минимизации воздействий на окружающую и социальную среду;

(iv) определения и оценки социальных рисков по сохранению здоровья и безопасности местного сообщества при новом строительстве/реконструкции школ, смягчению воздействий проекта на уязвимые слои населения в случае вынужденного переселения, ухудшении благосостояния населения вследствие утраты производственных фондов и иных источников дохода, установлению гендерного равенства, деятельность, направленная на повышение устойчивости школьной инфраструктуры к природным опасностям, включая смягчение воздействия на рабочую силу, вопросы наплыва рабочей силы, сексуальной эксплуатации и насилия и сексуальных домогательств (СЭН/СД).

План управления окружающей и социальной средой разработан в целях обеспечения экологической и социальной устойчивости на всей протяженности реализации компонента 2 и каждый этап его реализации требует выполнения определенных мер в соответствии с природоохранным законодательством Кыргызской Республики и защитной политикой Всемирного Банка.

Мониторинг проектных работ и воздействия на окружающую среду будет осуществляться технадзором и ОРП. Это будет достигаться путем ежедневных/ежемесячных проверок экологических и социальных показателей

подрядчиков в течение всего периода строительных работ. ОРП имеет право приостановить работы или платежи в случае нарушения подрядчиком любого из своих обязательств в соответствии с ПУОСС.

Настоящий План управления окружающей и социальной средой описывает воздействие на окружающую и социальную среду и меры по снижению воздействий, связанных со строительными работами школы № 19 им. А. Абдукаимова.

2. Законодательное обеспечение

В области охраны окружающей среды. основополагающие принципы управления природными ресурсами, окружающей средой в целях обеспечения благоприятных условий для жизни человека, определяя ответственность и возмещение причиненного вреда, заложены в Конституции Кыргызской Республики (ст. 49). В Кыргызской Республике разработана правовая база, обеспечивающая текущее управление природными ресурсами и средой и регулирующая правовые взаимоотношения между пользователями природы и государством. Действующее законодательство регулирует охрану и использование всех видов ресурсов: земли, воды, воздуха, биоразнообразия, минеральных ресурсов.

Законодательство обеспечивает процедуры и механизмы управления ими, такие как: основные нормы и правила использования ресурсов, включая нормы и правила взимания платы за природопользование и за загрязнение окружающей среды, мониторинг окружающей среды, оценку воздействия, экологические стандарты, экологическую экспертизу, экологический контроль и др.

К основным законам, регулирующим природопользование, охрану окружающую среду и необходимость проведения ОВОС в КР относятся:

- (i) Закон Кыргызской Республики «Об охране окружающей среды» (1999);
- (ii) Закон Кыргызской Республики «Об экологической экспертизе» (1999);
- (iii) Закон Кыргызской Республики «Общий технический регламент по обеспечению экологической безопасности в Кыргызской Республике» (2009);
- (iv) Закон Кыргызской Республики Технический регламент "О безопасности питьевой воды" (2011);
- (v) Закон Кыргызской Республики «Об отходах производства и потребления» (2023);
- (vi) Закон Кыргызской Республики «О биосферных территориях в КР» (1999);
- (vii) Санитарно-эпидемиологические правила и нормативы «Санитарно-эпидемиологические требования к условиям и организации обучения в общеобразовательных организациях», утвержденные ППКР № 201 от 11 апреля 2016 г.;
- (viii) Санитарно-эпидемиологические правила и нормативы «Санитарно-эпидемиологические требования к устройству, содержанию и организации режима работы в дошкольных и образовательных организациях», утвержденные ППКР № 201 от 11 апреля 2016г.
- (ix) Другие законы, регламентирующие охрану и использование природных ресурсов.

Нормативы и стандарты качества окружающей среды, устанавливают количественные показатели качества поверхностных и подземных вод, атмосферного воздуха, земельных ресурсов и уровня шума в населенных пунктах и в рабочей зоне, а также процедуры отбора проб и измерений.

Кыргызская Республика является стороной 13 международных природоохранных Конвенций и 3 Протоколов. Закон «Об охране окружающей среды» гарантирует применение международных соглашений.

Принятый в КР в 2007 г. в целях реализации Рамочной конвенции ООН по изменению климата (2000) **Закон «О государственном регулировании и политике в**

области эмиссии и поглощения парниковых газов» определяет основы государственного регулирования, порядок деятельности, права, обязанности и ответственность государственных органов, органов местного самоуправления, физических и юридических лиц в сфере эмиссии и поглощения парниковых газов на территории Кыргызской Республики.

Закон «Об охране окружающей среды» является рамочным и устанавливает основные принципы охраны окружающей среды, включая необходимость проведения Оценки воздействия на окружающую среду до начала реализации проекта. Он также содержит краткие базовые описания основных регулируемых аспектов, которые составляют основу разработки новых юридических инструментов в отдельных областях охраны окружающей.

Закон «Об экологической экспертизе» детально регулирует процедуры проведения экологической экспертизы и ОВОС и охватывает как текущие, так и новые программы, планы и законодательство в области охраны окружающей среды. В его задачи входит предотвращение негативных воздействий на здоровье людей и окружающую среду, происходящих в результате экономической или другой деятельности и обеспечение соответствия такой деятельности экологическим требованиям страны.

Закон «Общий технический регламент по обеспечению экологической безопасности в Кыргызской Республике» определяет основные положения технического регулирования в области экологической безопасности и устанавливает общие требования к обеспечению экологической безопасности при проектировании и осуществлении деятельности на объектах хозяйственной и иной деятельности для процессов производства, хранения, перевозки и утилизации продукции. Требования настоящего технического регламента действуют на территории Кыргызской Республики в отношении процессов производства, хранения, перевозки и утилизации продукции и обязательны для всех юридических и физических лиц, осуществляющих эти процессы.

Закон «Об общественном здравоохранении» направлен на улучшение здоровья населения через повышение доступа к услугам общественного здравоохранения, продвижение вопросов охраны и укрепления здоровья общества в целом. Согласно Закона «Об общественном здравоохранении», питьевая вода должна быть безопасной и соответствовать техническим регламентам Кыргызской Республики, утвержденным в порядке, установленном законодательством Кыргызской Республики. Водные объекты должны быть безопасными в эпидемиологическом, радиационном и физико-химическом отношении и соответствовать требованиям технических регламентов и других нормативных правовых актов, утвержденных в порядке, установленном законодательством Кыргызской Республики.¹

Закон Технический регламент «О безопасности питьевой воды», принятый в соответствии с Законом Кыргызской Республики "Об основах технического регулирования в Кыргызской Республике", является Техническим регламентом и устанавливает обязательные для применения и исполнения требования к объектам технического регулирования. Целями Технического регламента «О безопасности питьевой воды» являются:

- защита здоровья и жизни людей от вредного влияния загрязняющих веществ, содержащихся в воде, предназначенной для употребления ее людьми;
- предупреждение действий, вводящих в заблуждение потребителей при использовании питьевой воды.

Настоящий Технический регламент распространяется на питьевую воду, предназначенную для удовлетворения потребностей населения, и регулирует принципы, ответственность, процедуры и организационные меры по обеспечению

¹ Статья 10 Закона «Об общественном здравоохранении» № 248 от 24 июля 2009 г.

безопасности питьевой воды. Действие настоящего Технического регламента распространяется на юридических и физических лиц, осуществляющих хозяйственную деятельность (промышленные, сельскохозяйственные и другие предприятия), эксплуатирующих системы водоснабжения.

Санитарно-эпидемиологические требования к условиям и организации обучения в общеобразовательных организациях, утвержденные ППКР № 201 от 11 апреля 2016 г., направлены на охрану здоровья обучающихся в общеобразовательных организациях. Санитарные правила распространяются на проектируемые, действующие, строящиеся и реконструируемые общеобразовательные организации, независимо от их вида и форм собственности, реализующие программы начального общего, основного общего и среднего (полного) общего образования.

Санитарно-эпидемиологические правила и нормативы **«Санитарно-эпидемиологические требования к устройству, содержанию и организации режима работы в дошкольных образовательных организациях»** направлены на охрану здоровья детей при осуществлении деятельности по их воспитанию, обучению, развитию и оздоровлению в дошкольных образовательных организациях независимо от их вида, организационно-правовых форм и форм собственности.

Требования законодательства Кыргызской Республики по обращению с опасными отходами. Согласно Постановления Правительства КР № 885 от 28 декабря 2015 г. об утверждении «Порядка обращения с опасными отходами на территории Кыргызской Республики», асбестосодержащие и ртутьсодержащие отходы должны быть утилизированы в соответствии с требованиями экологической безопасности.

Технический регламент "Безопасность зданий и сооружений", принятый Законом КР 27 июня 2011 г. № 57 устанавливает необходимые требования при проектировании (включая инженерные изыскания), строительстве, эксплуатации, капитальном ремонте, реконструкции, перепрофилировании, демонтаже и сносе зданий и сооружений;

2) устанавливает требования к системам инженерного оборудования зданий и сооружений;

3) определяет порядок и процедуру проведения оценки соответствия зданий и сооружений основным требованиям безопасности.

Настоящий Технический регламент распространяется на жилые и общественные здания и сооружения, здания и сооружения предприятий промышленности, водного, сельского и городского хозяйства, сооружения транспорта и связи, энергетики, гидротехнические и ирригационные сооружения, возводимые на территории Кыргызской Республики.

В области охраны труда и техники безопасности. Законодательство Кыргызской Республики, регулирующее охрану труда, опирается на Конституцию Кыргызской Республики и включает в себя Трудовой кодекс, закон «Об охране труда» и другие нормативно-правовые акты Кыргызской Республики.

В части условий и профессионального труда Конституция Кыргызской Республики предоставляет каждому гражданину:

–право на безопасный труд. Запрещается использование детского и принудительного труда (статья 28);

–право на отдых. Каждый имеет право на отдых. Данное право обеспечивается за счет установления максимальной продолжительности рабочего времени, предоставления оплачиваемого ежегодного отпуска и еженедельных выходных, а также обеспечения иных условий, предусмотренных в законодательстве (статья 42);

–право на охрану здоровья. Каждый имеет право на медицинскую помощь (статья 43);

–право на социальную защиту. Гражданам гарантируется социальное обеспечение в старости, в случае болезни и утраты трудоспособности, потери кормильца в случаях и порядке, предусмотренных законом (статья 44).

Трудовой кодекс Кыргызской Республики (№106 от 4 августа 2004 года) – это основной правовой документ, регулирующий все вопросы, связанные с трудовыми отношениями в Кыргызской Республике. Кодекс регулирует трудовые и другие напрямую связанные с трудом отношения, обеспечивает защиту прав и свобод всех участников трудовых отношений и устанавливает минимальные гарантии прав и свобод в сфере труда. Статья 4 этого кодекса запрещает дискриминацию и гарантирует всем гражданам равные права на труд; дискриминация в трудовых отношениях запрещена. Запрещается устанавливать какие-либо различия, отказывать в приеме или предоставлять какие-либо преимущества, которые могут привести к нарушению равных возможностей в сфере труда, исходя из национальности, расы, пола, языка, религиозной принадлежности, политических убеждений, социального статуса, имущественного положения.

Заработная плата и удержания

Контракты и коллективные договоры устанавливают форму и размер компенсации за выполненную работу. Месячная заработная плата работника, отработавшего за этот период норму рабочего времени и выполнившего нормы труда (трудовые обязанности), не может быть ниже установленной законом минимальной оплаты труда. В минимальную оплату труда не включаются доплаты и надбавки, премии и другие поощрительные выплаты, а также выплаты за работу в условиях, отклоняющихся от нормальных, за работу в особых климатических условиях и на территориях, подвергшихся радиоактивному загрязнению, иные компенсационные и социальные выплаты (статья 54).

Заработная плата выплачивается не реже одного раза в месяц (статья 157). Помимо этого, работодатели должны компенсировать связанный с работой ущерб здоровью или имуществу работника, а в случае смерти работника его семья получает компенсацию. За конкретные причины разрешены удержания, однако их размер не может превышать 50 процентов от размера заработной платы, причитающейся сотруднику (статья 161).

Рабочее время

Стандартная рабочая неделя состоит из 40 часов. Для лиц, не достигших 18 лет, разрешается устанавливать сокращенное рабочее время. Количество часов в день и дней в неделю определяется в договоре между работодателем и сотрудником (статья 90). Лица младше 14 лет не допускаются к работам причиняющего вреда здоровью и не нарушающего процесс обучения согласно статье 18 ТК КР.

Статья 114. ТК КР запрещает работу в выходные и нерабочие праздничные дни. Привлечение работников к работе в выходные и нерабочие праздничные дни производится с их письменного согласия в следующих случаях:

- для предотвращения производственной аварии, катастрофы, устранения последствий производственной аварии, катастрофы либо стихийного бедствия;
- для предотвращения несчастных случаев, уничтожения или порчи имущества;
- для выполнения заранее непредвиденных работ, от срочного выполнения которых зависит в дальнейшем нормальная работа организации в целом или ее отдельных подразделений.

– в нерабочие праздничные дни допускаются работы, приостановка которых невозможна по производственно-техническим условиям (непрерывно действующие организации), работы, вызываемые необходимостью обслуживания населения, а также неотложные ремонтные и погрузочно-разгрузочные работы.

Время отдыха (перерывы)

Видами времени отдыха являются (статья 109 ТК КР):

- перерывы в течение рабочего дня (смены);
- ежедневный (междусменный) отдых;
- выходные дни (еженедельный непрерывный отдых);
- нерабочие праздничные дни;
- отпуск.

В течение рабочего дня работнику должен быть предоставлен перерыв для отдыха и питания. Время и продолжительность перерыва определяются правилами внутреннего распорядка, графиком смены или индивидуальным трудовым договором или коллективным соглашением между работодателем и работником (статья 110 ТК КР).

Сверхурочная работа

Работа за пределами нормальной продолжительности рабочего времени может производиться как по инициативе работника (совместительство), так и по инициативе работодателя (сверхурочная работа) (статья 98). Сверхурочная работа оплачивается за первые 2 часа работы не менее чем в полуторном размере, за последующие часы - не менее чем в двойном размере. Конкретные размеры оплаты за сверхурочную работу могут определяться коллективным договором или трудовым договором. По желанию работника сверхурочная работа вместо повышенной оплаты может компенсироваться предоставлением дополнительного времени отдыха, но не менее времени, отработанного сверхурочно. Работа за пределами нормальной продолжительности рабочего времени, производимая по совместительству, оплачивается в зависимости от проработанного времени или выработки (статья 174).

Трудовые споры

Трудовыми спорами считаются «неурегулированные разногласия между работодателем и работником по вопросам применения законодательства и других нормативных актов Кыргызской Республики о труде, а также условий труда, предусмотренных в трудовом договоре и коллективном соглашении (статья 356).

Индивидуальные трудовые споры рассматриваются комиссиями по трудовым спорам, уполномоченным государственным органом в области надзора и контроля за соблюдением трудового законодательства и судами. Работник по своему выбору может обратиться за разрешением трудового спора в комиссию по трудовым спорам или уполномоченный государственный орган в области надзора и контроля за соблюдением трудового законодательства либо непосредственно в суд. В тех случаях, когда комиссия по трудовым спорам не создана в организации, трудовой спор подлежит рассмотрению непосредственно уполномоченным государственным органом в области надзора и контроля за соблюдением трудового законодательства или в суде (статья 412).

Жалобы

В законе «О порядке рассмотрения обращений граждан» (от 4 мая 2007 года) содержатся правовые нормы, касающиеся установленных информационных каналов, по которым граждане могут подавать жалобы, запросы и обращения. Статья 8 устанавливает временные рамки для рассмотрения обращений – 15 дней с момента получения для обращений, которые не требуют дополнительного изучения или

расследования, и 30 дней с момента получения для обращений, которые требуют дополнительного расследования.

Безопасность и гигиена труда

Право на безопасность и гигиену труда устанавливается Конституцией Кыргызской Республики. В соответствии со статьей 42 Конституции КР граждане Кыргызской Республики имеют право на свободу труда, распоряжаться своими способностями к труду, на выбор профессии и рода занятий, охрану и условия труда, отвечающие требованиям безопасности и гигиены, а также право на получение оплаты труда, не ниже установленного законом прожиточного минимума.

Раздел, посвященный безопасности и гигиене труда (БГТ), содержится и в Трудовом кодексе Кыргызской Республики, который был принят 1 июля 2004 года. Он устанавливает обязанности работодателя в части обеспечения трудовой безопасности, предусматривает государственное регулирование в сфере трудовой безопасности и прописывает обязательства самого работника в части БГТ. Работнику гарантируется трудовая безопасность, обучение и инструктаж, санитарные условия, санитарно-бытовое и лечебно-профилактическое обслуживание. Кодекс охватывает вопросы создания и деятельности служб охраны труда; расследования и учета несчастных случаев на производстве и профессиональных заболеваний; выплаты пособий и компенсаций за особые условия труда.

1 августа 2003 года был принят Закон Кыргызской Республики «Об охране труда», который регулирует отношения между работодателями и работниками, и направлен на создание условий труда, обеспечивающих охрану жизни и здоровья сотрудников на рабочем месте. Закон устанавливает основные направления государственной политики в области охраны труда и принципы государственного управления охраной труда. С одной стороны, он обеспечивает доступ сотрудников государственных органов, отвечающих за охрану труда и социальное страхование, и представителей общественного мониторинга к проверке условий труда и мер безопасности труда в организациях и расследованию несчастных случаев на производстве и профессиональных заболеваний.

С другой стороны, сотрудники обязаны проходить начальные (при поступлении на работу) и дальнейшие периодические медицинские осмотры, обучение и периодический инструктаж по требованиям безопасности (статья 12. ТК КР), а также участвовать в лечебно-оздоровительных мероприятиях, которые предлагаются медицинским учреждением, если их оплачивает работодатель (статья 16. ТК КР).

Министерство труда и социального развития несет основную ответственность за надзор за охраной труда и безопасностью. Ключевые соответствующие законодательные акты включают Закон Кыргызской Республики «Об охране труда» 2003 г., Трудовой кодекс Кыргызской Республики 2004 г. и отдельные нормативные акты. Страна вступила в Международную организацию труда (МОТ) 31 марта 1992 года. Обзор, проведенный МОТ в 2008 году, показал, что Закон Кыргызской Республики о безопасности труда соответствует международным нормам и стандартам.

Основные регулирующие НПА: Закон Кыргызской Республики «Об охране труда» 2003 г., Трудовой кодекс Кыргызской Республики 2004 г. и другие нормативные акты. Страна вступила в Международную организацию труда (МОТ) 31 марта 1992 года. Обзор, проведенный МОТ в 2008 году, показал, что Закон Кыргызской Республики о безопасности труда соответствует международным нормам и стандартам.

3. Географическое описание и социально-экономическое положение

Проектируемая площадка расположена в селе Арал, Жалал-Абадской области.

Месторасположение с. Арал



Рис. 1. Место расположения с. Арал, Сузакского района

Социально-экономическое развитие Жалал-Абадской области за последние пять лет нацелено на стабилизацию экономики и создание необходимых условий для сокращения бедности и повышения уровня жизни населения.

Характеристика социально-экономического состояния Джалал-Абадской области, которая вторая по количеству населения (1 236 800 человек на 1 декабря 2019 года) и четвертая по площади (33 700 км²) область Республики. В этнокультурном и экономическом плане вместе с соседними Ошской и Баткенской областями является частью Южного Кыргызстана, является относительно развитым регионом. Джалал-Абадская область состоит из 8 районов, 7 городов и 68 сельских округов. На территории Джалал-Абадской области находятся такие крупные функционирующие и бюджетообразующие промышленные предприятия республики - кыргызско-канадское нефтеперерабатывающее предприятие «Кыргыз Петролеум Компани»; предприятие по добычи травертина, известняка и ракушечника; кирпичный завод ЗАО «Камнеобрабатывающий завод в Центральной Азии»; АО «Келечек»; АО «Нур»; АО «Насос»; Завод торгово-технологического оборудования и ОП 36/10. Предприятия АОЗТ «Кыргызхлопок» и СП «Ак-Алтын» производят хлопковолокно, функционируют табачно-ферментационные предприятия ОсОО «Тура-Ай» и ОсОО «Азиз-Табак». В структуре промышленного производства Джалал-Абадской области значительна доля мукомольно-крупяной и комбикормовой промышленности (с учетом неофициальной деятельности населения по производству муки) – 70%. Предприятия мукомольной промышленности города: АО «Азрат Айыб», АОЗТ ПТК «Интершак», ОсОО «Мариям и Ко». Работает АОЗТ «Жалал-Абад Арак заводу» по производству алкогольной

продукции. Среди предприятий лёгкой промышленности ведущее — АО «Мата», предприятие, имеющее производственную мощность по выпуску нетканых материалов 7 млн м². В городе существуют предприятия, занимающиеся переработкой древесины и изготовлением мебели - это АО «Эмерек» и АО «Кок-Арт».

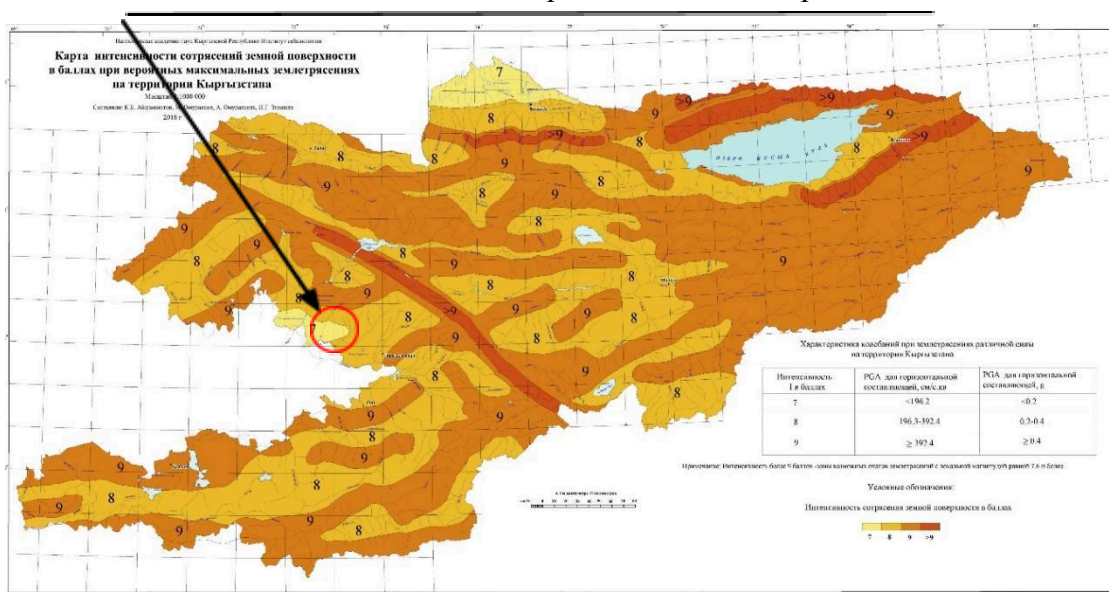
По данным НСК КР: среднемесячная заработная плата жителей села Арал за 2024 год составляет 31 633 сомов в месяц, что на 9,0 процента больше, чем за соответствующий период прошлого года. Но также индекс потребительских цен вырос на 5,2 %. *Доходы местных бюджетов* в январе-сентябре 2024 г. (включая поступления от продажи нефинансовых активов) составили 5169,5 млн. сомов и по сравнению с соответствующим периодом прошлого года увеличились на 42,1 процента. Основной объем доходов сложился за счет налоговых доходов, составивших в общем их объеме 2171,3 млн. сомов, или 42,1 процента. В налоговых поступлениях наибольшая доля приходится на налог на доходы и прибыль, доля которых в общих налоговых поступлениях составила 34,9 процента или 1798,9 млн. сомов.

Неналоговые поступления в январь - август месяце 2024 года составили 1566,7 млн. сомов или 30,4 процента от общих доходов, из них: 358,6 млн. сомов или 6,9 процента составляют доходы от продажи товаров и оказания услуг и 192,0 млн. сомов или 3,7 процента доходы от собственности.

Расходная часть местного бюджета Джалал-Абадской области в январе-август месяц 2024 года (включая расходы на приобретение нефинансовых активов) исполнена в сумме 3589,1 млн. сомов, что на 151,1 млн. сомов или на 4,4 процента меньше, чем за этот же период прошлого года, в том числе, доля расходов для проведения операционной деятельности составила 59,1 процента или 2122,5 млн. сомов.

Промышленность. В январе-сентябре 2024 года промышленными предприятиями произведено продукции в действующих ценах на 40559761,1 тыс. сомов, индекс физического объема промышленной продукции к соответствующему периоду 2023 года составил 106,5 процента.

В январе-сентябре 2024 года снизился объем выработки электроэнергии (на 1,3%) и газа (на 1,4%). Значительно увеличился объем производства кондитерских изделий до 160,8%, в тоже время сократился объем производства хлопка-волокна.

Демографическая ситуация. В результате естественных и миграционных процессов численность постоянного населения Джалал-Абадской области среднегодовая численность за 2024 года составила 1343,6 тыс. человек.

По данным медицинских свидетельств смерти наибольшее число умерших приходится на болезни системы кровообращения 2001 человек (52,8 процента от общего числа умерших) по сравнению с прошлым годом увеличилось на 28 человек, доля смертности из болезней системы кровообращения ишемическая болезнь сердца составляет 57,1 процента. Умершие от туберкулеза 10, болезни органов пищеварения 204, несчастных случаев, отравлений и внешних причин болезни 181, новообразований (рак) 452 человек, умершие во время родов и после родовых болезней 6 женщин, болезни органов дыхания 242 человек.

Естественный прирост населения по области по сравнению с прошлым годом увеличилось на 59 человек, или 0,4 процента.

За январь-август 2024 года по области смертность в возрасте до 1 года 228 детей (на 1000 родившихся детей приходится 11,2 детей), по сравнению с прошлым годом увеличилось на 54 детей. Из них 159 умерших детей приходится на болезни, возникающие в перинатальном периоде.



Рис. 2. Ситуационная схема расположения рассматриваемых зданий школы № 19 им. А. Абдукаимова

4. Физико-географическая характеристика и геология

Гидрографическая сеть: оросительная система местного значения.

Уровень подземных вод: В период изысканий подземные воды пройденными выработками вскрыты на глубине 2,8м от поверхности земли.

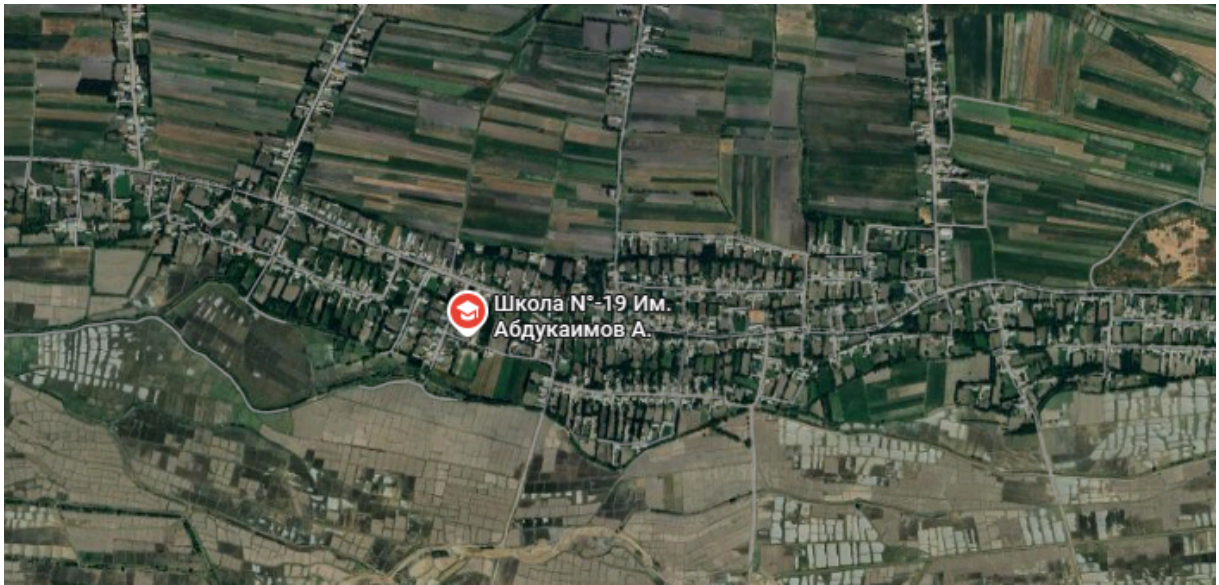
Сейсмичность: согласно СН 20-02:2018 КР составляет 9 баллов.

Тип грунтовых условий по сейсмическим свойствам II (суглинки и галечники). Для грунтов II типа средние значения скорости распространения поперечных волн на глубину 10 м и 30 м соответственно составляют: $230 \leq v_{s,10} < 350$; $270 \leq v_{s,30} < 550$. (согласно СН КР 20-02:(2009) 2018. Пиковое ускорение - 0,39. Значение расчетного ускорения, $a_g=0,429$).

Геоморфология, рельеф: I-надпойменная терраса реки Когарт. Площадка подвержена незначительным изменениям при строительном освоении местности. Относительный перепад высотных отметок составляет от 0.5 до 1.0 м. Абсолютная высота местности составляет 599-600 м. Геолого-литологическое строение: на участке с поверхности залегают насыпные грунты различного состава (галька, гравий, суглинок, бытовые и строительные отходы), техногенного происхождения современного возраста (tQ_4). Мощность составляет 0,2-0,4м. Под ними залегают суглинки светло-коричневые, твердые, высокопористые, просадочные, с корнями деревьев и редким гравием, аллювиально-пролювиальные, верхнечетвертично-современного возраста ($арQ_{3-4}$). Мощность отложений от 1,0 до 1,6 м. Нижеследующий слой представлен галечниковым грунтом с песчаным заполнителем до 25%, с валунами до 8-10 %. аллювиально-пролювиальными, верхнечетвертично-современного возраста ($арQ_{3-4}$).

Физико-механические свойства грунтов:

ИГЭ-1, Суглинки светло-коричневые, твердые, высокопористые, просадочные, ($арQ_{3-4}$). Тип грунтовых условий по просадочности I. Возможная величина просадки от собственного веса при замачивании составляет менее 5,0 см. Расчетное сопротивление на суглинки рекомендуется принять равной $R_0=180$ кПа, (СНиП 2.02.01-83).

ИГЭ-2, Галечниковый грунт с песчаным заполнителем до 25%, с валунами до 8-10 %.($арQ_{3-4}$). Для галечника расчетное сопротивление равняется $R_0=600$ кПа. Грунты не засолены и не агрессивны по отношению к бетону. Группа ручной разработки в

соответствии со СНиП-IV-5-82, для суглинков-II, для насыпных и галечниковых грунтов-III.

Геологические процессы и явления оказывающие отрицательное влияние на условия строительства и эксплуатации зданий и сооружений возможно подтопление подземными водами в период их высокого стояния. Просадочность суглинков-I типа от собственного веса и от дополнительных нагрузок при замачивании.

5. Климатические условия

Проектируемый участок находится в селе Арал Жалал-Абадской области. Согласно СНиП КР 23-02-00 исследуемый участок относится к IV климатическому району. IV Г климатическому подрайону и сухой зоне по степени влажности.

В геоморфологическом отношении участок расположен на поверхности III надпойменной террасы р. Когарт. Рельеф равнинный с общим уклоном поверхности на северо-запад. Площадка подвержена незначительным изменениям при освоении местности.

Климат в большей части субтропический, засушливый. Средние температуры в январе -4,4...-7 градусов. Минимальные показатели составили -30 градуса. Большая часть холодного периода протекает на фоне пасмурной погоды. Весна является самым богатым на осадки периодом года, наблюдается значительное количество дождей и гроз. Лето жаркое и засушливое. Температуры в июле в среднем достигают +26...+35 градусов. По данным прогноза погоды в дневное время столбики термометров часто могут пересекать отметку +40. Вся территория района, как и вся южная часть республики, находится в сейсмоопасной зоне, количество подземных толчков в течение года может доходить до 25-30, амплитуда колебания почвы достигает 3-5 баллов. Осенний период отличает относительно сухая и теплая погода, способная держаться вплоть до конца октября. За год на территорию района выпадает от 20 до 250 мм осадков, большая часть осадков приходится на весну и позднюю осень. Проектируемая местность населенная. Животный мир разнообразен в соответствии с местностью. Особо охраняемых природных территорий в районе реализации проекта нет. Гидрографическая сеть представлена оросительными арыками.

Климатические условия района работ характеризуются по данным метеостанции «Жалалабад» Климатические данные в районе реконструкции следующие:

Температура наружного воздуха, °C

Среднегодовая температура воздуха, °C {12 }

Абсолютная минимальная температура воздуха, °C – (- 30)

Абсолютная максимальная температура воздуха, °C – (42)

Расчетная температура холодной пятидневки °C - (-14)

Среднемесячная относительная влажность воздуха в 13ч.

Наиболее холодного месяца года % -64

Наиболее жаркого месяца года % - 27

Вес снегового покрова на 1м² горизонтальной поверхности земли, кгс/м²

Количество осадков за год, мм - 456

Скорость ветра на высоте 10м³ над поверхностью земли, м/с – 21.

Максимальная глубина проникновения нулевой изотермы под естественным снежным покровом 62 см.

Повторяемость ветра и средняя скорость ветра в м/сек по направлениям на январь и июль месяцы отражены на розах ветров. Наибольшая скорость ветра может достигать - по долинам 30,5 м/сек, в горах - 42,5 м/сек.

Роза ветров выглядит следующим образом:

РОЗА ВЕТРОВ
Жалалабад

1) январь
штиль 27

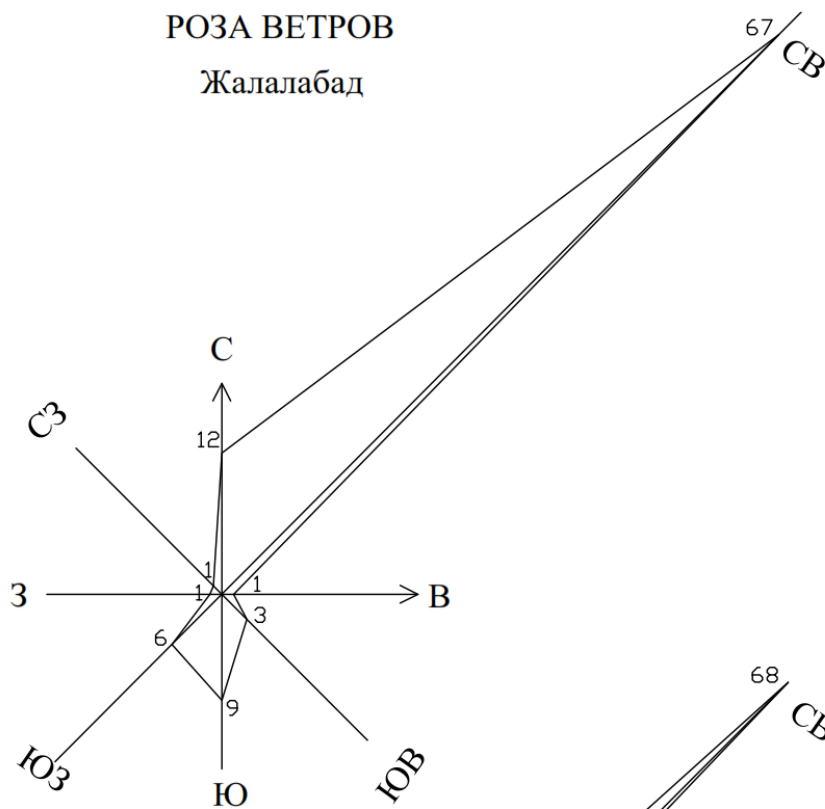

2) июль
штиль 15

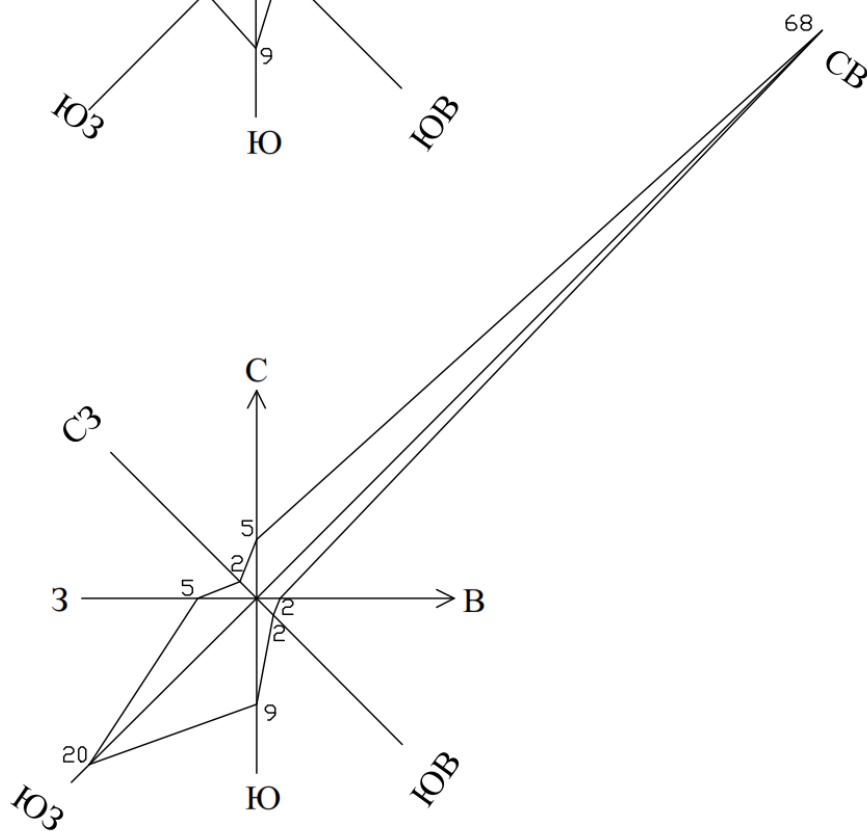

Масштаб повторяемости ветра: в 1см-5% случаев

6. Состояние окружающей среды в районе реализации проекта

6.1. Атмосферный воздух

Для оценки существующего состояния природной среды до реконструкции школы были проведены работы по экологическому обследованию проектной территории и использованы фондовые материалы.

Участок под реконструкцию школы расположен в густонаселенном районе в селе Арал, Кара-Дарьинском айылном округе, Сузакского района, Жалал-Абадской области. В селе Арал промышленные объекты, которые могли бы загрязнять своими выбросами атмосферный воздух отсутствуют. Основным источником загрязнения атмосферного воздуха села Арал является автомобильный транспорт, пыль (природная и антропогенная) и отопление органическим топливом (углем), частные дома и бани. Автомобильный транспорт загрязняет атмосферный воздух выбросами: сажи, угарного газа, оксидов азота, оксидов серы, углеводородами. На территории школы источником загрязнения атмосферного воздуха нет. Источниками загрязнения атмосферного воздуха района расположения школы являются частные дома, бани, которые в холодное время года отапливаются органическим топливом (углем). При сжигании угля для обогрева помещений в холодное время года, в атмосферу выбрасываются следующие загрязняющие вещества: зола углей, оксид углерода, оксиды азота, диоксид серы. Основными источниками природной пыли в этом районе является почва, а антропогенной пыли автотранспорт.

Участок школы расположен от промышленных объектов на расстояниях, превышающих зону влияния объектов на окружающую среду и поэтому на данном участке существующее состояние окружающей среды можно считать естественным, а содержание загрязняющих веществ в компонентах природной среды – фоновым.

6.2. Водные ресурсы

Ближайшая река Карадарья протекает с южной стороны в 1000-1500 метров от площадки школы № 19 им. А. Абдукаимова по территории Узбекистана. Длина Карадарья равна 180 км, вместе с левой составляющей Тар – 318 км. Площадь бассейна составляет 30100 км². Карадарья питается водами снегов и ледников. Среднегодовой расход воды - 136 м³/с, наибольший расход - 265 м³/с, наименьший расход - 68,4 м³/с. 55 % годового стока приходится на период с марта по июль. В основном используется для орошения. В связи с тем, что река находится на значительном расстоянии от школы угроза подтопления отсутствует.

6.3. Животный и растительный мир

В соответствии с почвенно-географическим районированием район проектирования относится к Ферганской долине.

В районе школы и населённого пункта произрастают типичная растительность и обитают типичный животный мир для зон полупустынь в Ферганской долины.

Для зоны полупустынь в Ферганской долине характерны: полынно-эфемероидные, полынно-эфемероидно-солянковые, полынно-злаковые, изредка злаковые и типчаковые растительности, сохранившиеся теперь лишь на небольших площадях.

В настоящее время на подгорных равнинах Ферганской долины господствует культурный ландшафт. Здесь выращивают пшеницу, хлопчатник, табак, кормовые травы, фруктовые деревья, овощи и т.д.

В результате анализа имеющихся данных установлено, что на территории проектируемой школы не встречаются растения и животные редких категорий.

Растительный мир на прилегающей территории объекта

На прилегающей территории существующей школы произрастают следующие виды культурных видов растительностей:

роза, ромашка, настурция, ноготки, герань луговая, клевер гибридный, однолетние травы, георгина многолетняя, петуния, бархатцы, цинния, астры, виноград.

Из сорных и дикорастущих:

подорожник, крапива, вьюнок, одуванчик, пырей ползучий, клевер ползучий, осока дернистая.

Из трав:

Тимофеевка луговая, лисохвост луговой, мышиный горошек, ежа сборная, чина луговая, лапчатка, манжетка, мятлик луговой, костер безостый, лютик едкий, спорыш, щетинник

Из деревьев:

Тополь, туя, ива, береза, клен, рябина, яблоня, абрикос, орешник, сосна, ель, осина.

Из кустарников:

шиповник, сирень, акация желтая, черноплодная рябина (арония), снежноягодник.

Животный мир на прилегающей территории

В районе участка (близлежащая территория школы и населенного пункта) мир птиц представлен:

Жаворонками, шуркой золотистой, розовым скворцом, хищники - степные орлы, пустельга, луни. Интенсивное хозяйственное освоение и охота привели к значительному сокращению численности перепелов, стрепетов, дроф, но и теперь они не так уж редки. На полях встречаются грызуны - суслики, полевки и другие вредители сельскохозяйственных культур.

Среди трав снуют ящерицы, ползают змеи.

Мелкопитающие: ёж, грызуны.

Птицы: Ворона, воробей, галка, снегирь, свиристель, синица, трясогузка, сорока, голубь, скворцы.

Земноводные: лягушки, жабы.

Черви: дождевой червь.

Насекомые: Муравей, муха, комар, бабочки (крапивница, лимонница, павлиний глаз), стрекоза, жужелица, кузнечик, божья коровка, пчела, оса, шмель, майский жук, клоп-солдатик, зеленый клоп, муравьи.

Также в население в селе разводят и содержат следующие *домашние животные:* Лошади, коровы, овцы, козы, куры, собаки и кошки.

7. Информация о школе №19 им. А. Абдукаимова

Существующая школа состоит из двух отдельно стоящих корпусов №1 и № 2.

Корпус № 1. Здание имеет Т-образную конфигурацию в плане и состоит из трёх строительных блоков №№ 1-1, 1-2, и 1-3, разделенных между собой деформационными швами.

Блок № 1-1 в плане 12,0х48,0 м. Функциональное назначение блока № 1-1 - учебный корпус. Высота этажа составляет 3,3 м. Общая высота блока 6,6 м. Год постройки блока 1980 г.

Блок № 1-2 с размерами в плане 48,0x15,0 м. Функциональное назначение блока № 1-2 - учебный корпус. Высота этажа составляет 3,3 м. Общая высота блока ~ 4,2м. Год постройки блока 1980 г.

Блок № 1-3 с размерами в плане 23,0x8,2 м. Функциональное назначение блока № 1-3 - спортзал. Высота помещения 6,0 м. Общая высота блока ~ 7,0 м. Год постройки блока 1980 г.

Корпус №2 имеет прямоугольную форму в плане с осевыми размерами 27,5x7,12 м. Функциональное назначение блока № 2-1 – учебный корпус. Высота помещения 3,3 м. Общая высота блока ~ 4,5 м. Год постройки 1995 г.





Рис. 3, 4. Схема расположения корпусов школы № 19 им. А. Абдукаимова



Фото 1. Вид на учебный корпус 1



Фото 2. Вид на корпус 2

Отопление школы

Отопление корпусов электрическая. В качестве отопительных приборов приняты самодельные трубчатые радиаторы.

Работа системы отопления контролируется централизованно в соответствии с запрограммированным графиком. Регулировка температуры в помещениях отсутствует.



Фото 3, 4. Система отопления школы. Самодельные радиаторы

Вентиляция

Естественная система вентиляции здания не функционирует. Вентиляция помещений осуществляется в теплое время года путем открывания окон (в зимнее время окна заклеены подручными материалами, ввиду их неудовлетворительного состояния), а также за счет открывания внутренних дверей в коридоры. Вентиляционные шахты и каналы не предусмотрены. Влажность в заполненных классах составляет от 55 до 63%, в то время как санитарные нормы требуют максимальной влажности 50% при кратности воздухообмена 20 м³ в час на человека.



Фото 5. Отсутствует система вентиляции в классах

Водоснабжение

Водоснабжение подключено к сельской системе водоснабжения, проведенной с северо-восточной части во дворе школы. Вода в школе используется только для нужд в столовой и для умывальников, а также в санузлах рядом с начальными классами. Водопровод в надворной уборной не имеется.



Фото 6. Умывальники в столовой

Канализация

Канализация в здании школы не имеется, так как нет внутренних санузлов. Канализацию от сточных вод от нужд в столовой и от раковин для мытья рук учеников предусмотрен небольшой септик.

В районе расположения школы не имеется центральная канализация. С восточной стороны здания школы есть надворный туалет на 6 очков.



Фото 7. Надворная уборная

Электроснабжение

Электроснабжение школы подключено на существующую ТП 100/10/0,4 расположенной не на территории школы напряжением 0,4кВ. Согласно ПУЭ, прохождение ВЛ (наружные воздушные линии) не допускается на территории школы.

Трансформаторная подстанция находится в 70 метрах к юго-западу от корпуса школы №1.

Воздушная линии электропередач имеются также и на территории проектируемой школы.



Фото 7 Трансформаторная подстанция

Крыша

Состояние крыши неудовлетворительное, наблюдаются трещины и повреждения кровельного материала, местами отсутствует защита стыковых соединений между двумя скатами (конек), от попадания влаги. Внутри здания видны следы протекания крыши.



Фото 8. Крыша из АСМ

Установки освещения

В качестве освещения 80 % корпуса школы используется энергосберегающие LED-светильники. 20 % лампы накаливания лампы.

Из-за нехватки бюджета, ремонт системы освещения и электроснабжения производится частями и некачественно.

Вся электропроводка и электрооборудование школы смонтировано без соблюдения норм и стандартов ПУЭ.



Фото 9, 10 Фрагменты освещения учебных классов

Доступность ЛОВЗ

При проведении обследования школьных зданий было установлено, что пандус имеется в корпусе 1, но не соответствует требованиям, нормам и стандартам СН КР 35-01:2018 (*Проектирование среды жизнедеятельности с учетом потребностей лиц с ограниченными возможностями здоровья*). Тем самым ограничен доступ ЛОВЗ, так как по СН КР 35-01:2018 пункт 5.7 подпункту 5.7.1 В здании должно быть не менее одного входа с поверхности земли, приспособленного для лиц с ограниченными возможностями здоровья, а также из каждого подземного или надземного перехода, соединённого с этим зданием и доступного для лиц с ограниченными возможностями здоровья.



Фото 11 Имеется пандус, не соответствующий требованиям.

8. Информация о строительном участке

ТЭО рекомендована реконструкция и модернизация существующих корпусов школы. Общая площадь территории по госакту составляет 2,7 га.

Ниже представлен Государственный акт земельного участка со схемой участка:

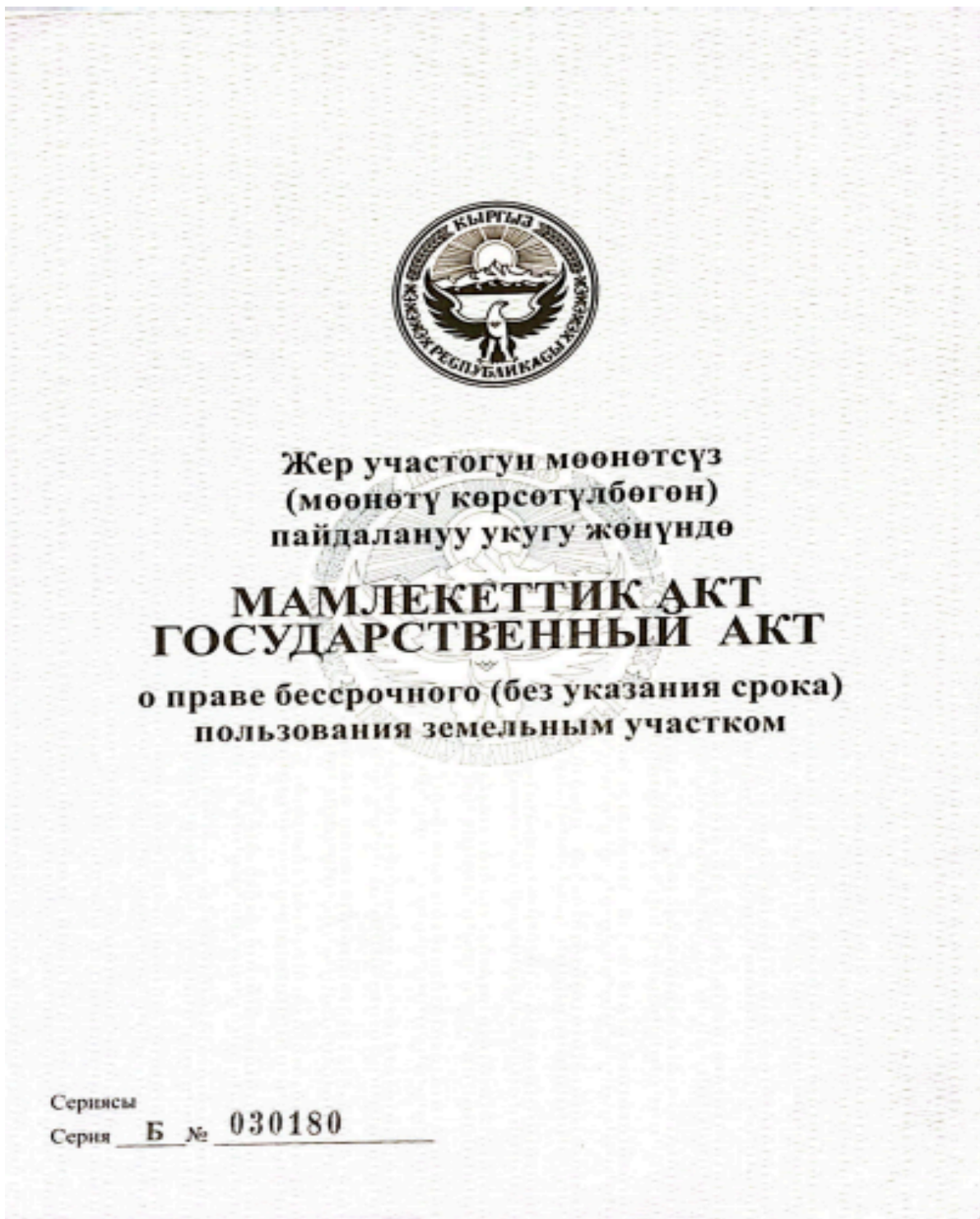

Ушул акт планда көрсөтүлгөн аянты - 27122,0 м²

жер участогу(на) Кара-Дарыя

айыл Акматчун

(укук берүүү документинин аталышы, номери, күнү)

15.10.2003 - жылдагы

№-35 Токтолуунун

негизинде ушул жерди мөөнөтсүз (мөөнөтү көрсөтүлбөгөн) пайдалануу укугу

Сузак райондук (шаардык)

жергиликтүү каттоо органында, кыймылсыз мүлккө болгон укуктардын

бирдиктүү мамлекеттик реестринде 2004-жылдын "20" 04

№ 35206 менен катталган жана Кара-Дарыя

(жер пайдалануунун аталышы)

айыл Акматчун, А. Абдукаимов

атындагы мөртөөнө

(мөртөөнүн багыты жана категориясы)

мөөнөтсүз (мөөнөтү көрсөтүлбөгөн) пайдаланууга берилгендигин аныктайт.

Настоящим актом подтверждается, что земельный(е) участок(и), указанный(е) в плане, площадью - 27122,0 м²

из них _____

на основании Постановления №-35

(наименование, номер и дата принятия исполнительного документа)

Кара-Дарыинской сельской Управы
от 15.10.2003 - года

зарегистрированного "20" 04 2004 года за № 35206

в Едином государственном реестре прав на недвижимое имущество в местном регистрационном органе Сузакского

района (города) предоставлены Кара-Дарыинской

(наименование землепользователя)

сельской Управе, С.Ш.И.А. Абдукаимов

в бессрочное (без указания срока) пользование, для (под)

здание школы

(исловое наименование и категория)

Участоктордун планагы номери Номера участков в плане	Идентификациялык номери Идентификационный номер	Жайгашкан жери (адреси) Место расположения (адрес)
Тилке - 1	3.05-04.1002-1444	Арал э. О. КЭМБАРОВ К.

Чектештердин байдамасы:
Описание смежеств:

Адан: Бга - арыйк
Бдан: Бга - арыйк
Вдан: Гга - Кэнэл
Гдан: Ага - ИСААВ, 144Б СЫР Б С Л Б И

Жергиликтүү каттоо
органдын аткаруучусу

Исполнитель местного
регистрационного органа

Исмаилов А. 
(аты - жөнү, колу) (Ф.И.О., подпись)

Сериясы

Серия Б № 030180

Жер участкагунун
ПЛАНЫ
ПЛАН
земельного участка

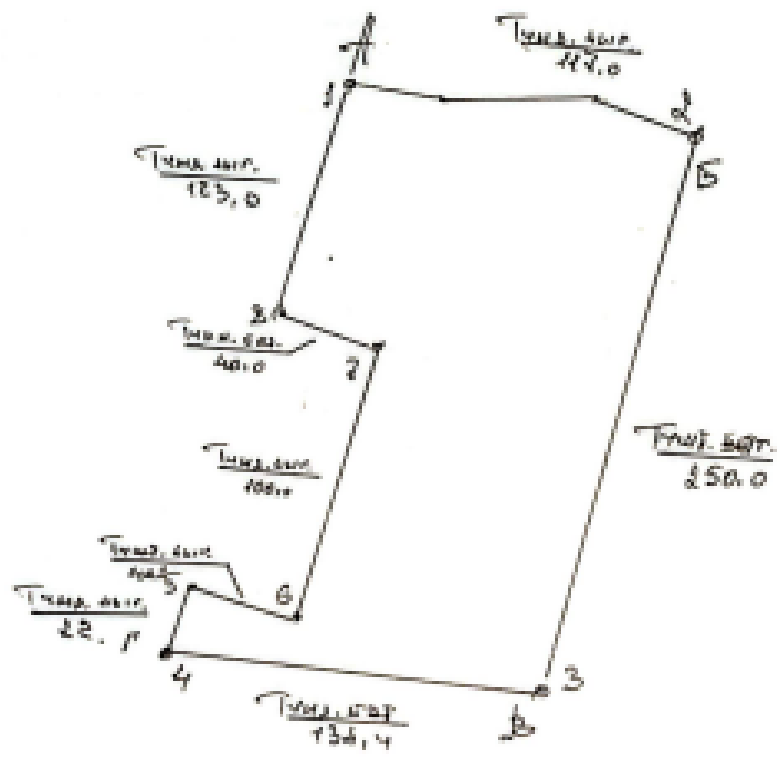

Масштабы
Масштаб 1: 2000

Жер участкагун байлаштыруу
Привязка земельного участка
(кырдөөдөк планы) (ситуационный план)

Араал Э.



Жергиликтүү каттоо
органдын аткаруучусу

Исполнитель местного
регистрационного органа

Лидеров Э.

(аты - жөнү, колу) (Ф.И.О., подпись)

Бул мамлекеттик акт эки нускада түзүлдү: анын биринчи нускасы жер участкасунун пайдалануучусунда, экинчи нускасы СЗЗак

райондук (шаардык) жергиликтүү каттоо органында сакталат.

Настоящий государственный акт составлен в двух экземплярах: первый экземпляр находится у собственника земельного участка, второй - хранится в местном регистрационном органе СЗЗакского

района (города).

Жергиликтүү каттоо
органдын жетекчиси

Руководитель местного
регистрационного органа

САДЫРОВА З.Т.
(Аты, жөнү, кызы) - (Ф.И.О., подпись)



Түзүлгөн күнү

Дата составления " 22 " 01 2019 -жыл
года

Рис 5-11. Государственный акт земельного участка со схемой участка

9. Мероприятия по повышению сейсмической безопасности и энергоэффективности школы

9.1. Повышение сейсмостойкости школы

Для повышения сейсмостойкости здания, будут проведены следующие мероприятия:

✓ Двухстороннее усиление стен торкретбетоном по арматурной сетке будет осуществляться путем усиления основных осей конструкции;

✓ Торкрет-бетон толщиной 8 см наносится с обеих сторон каменной кладки стен, подлежащих к усилению.

✓ В результате расчетов было видно, что система фундамента не обладает достаточной жесткостью, и участки фундамента будут усилены путем устройства дополнительного железобетонного слоя по боковым поверхностям. Вследствие усиления, сечение фундамента будут увеличены.

✓ В зоне опирания плит к кирпичным стенам, где сборные плиты передают нагрузку на наружные стены, планируется устройство дополнительной железобетонной балки. Эта дополнительная балка будет соединена с существующей стеной и существующей ленточной балкой с помощью анкеров.

✓ В зоне опирания плит ко внутренним кирпичным стенам, плиты будут соединены со стенами с помощью стальных анкеров и стальных пластин.

9.2. Повышение энергоэффективности школы

Светильники будут выбраны в соответствии с международными стандартами, для проекта должны быть применены естественное и искусственное освещение, а также нормы и правила Кыргызской Республики (экологические, энергетические, разрешительные, безопасности и другие). Во время подготовки проектов заявок будет произведен расчет освещения для всех площадей.

Меры по повышению энергоэффективности

1. Теплоизоляция стен зданий
2. Теплоизоляция крыши
3. Устройство окон/дверей на стеклопакеты/двери с ПВХ рамой
4. Монтаж системы отопления
5. Устройство осветительных приборов

Виды отделочных материалов

Название комнаты	Отделка пола	Отделка потолка*	Отделка стен*
Школьный класс	Коммерческий линолеум	Улучшенная выравнивающая шпатлёвка и водоземлюсионная краска	Шпатлёвка, улучшенная водоземлюсионная краска, масляная окраска (h=1,8 м.)
Лаборатория	Коммерческий линолеум	Улучшенная выравнивающая шпатлёвка и водоземлюсионная краска	Шпатлёвка, улучшенная водоземлюсионная краска

Административные помещения	Коммерческий линолеум	Улучшенная выравнивающая шпатлёвка и водоэмульсионная краска	Шпатлёвка, улучшенная водоэмульсионная краска
Библиотека	Коммерческий линолеум	Улучшенная выравнивающая шпатлёвка и водоэмульсионная краска	Шпатлёвка, улучшенная водоэмульсионная краска
Спортивный зал	Коммерческий линолеум	Улучшенная выравнивающая шпатлёвка и водоэмульсионная краска	Шпатлёвка, улучшенная водоэмульсионная краска, масляная окраска (h=1,8 м.)
Столовая	Керамогранит	Улучшенная выравнивающая шпатлёвка и водоэмульсионная краска	Шпатлёвка, улучшенная водоэмульсионная краска, масляная окраска (h=1,6 м.)
Кухня	Керамическая плитка	Улучшенная выравнивающая шпатлёвка и водоэмульсионная краска	Шпатлёвка, улучшенная водоэмульсионная краска, масляная окраска (h=1,6 м.)
Коридор	Керамогранит	Улучшенная выравнивающая шпатлёвка и водоэмульсионная краска	Шпатлёвка, улучшенная водоэмульсионная краска, масляная окраска (h=1,6 м.)
Лестница	Керамогранит	Улучшенная выравнивающая шпатлёвка и водоэмульсионная краска	Шпатлёвка, улучшенная водоэмульсионная краска, масляная окраска (h=1,6 м.)
Место хранения	Керамогранит	Улучшенная выравнивающая шпатлёвка и водоэмульсионная краска	Шпатлёвка, улучшенная водоэмульсионная краска.

**Краски должны быть с содержанием свинца не более 0,009%.*

10. Воздействие на окружающую среду и меры по смягчению воздействия

Потенциальные предполагаемые экологические проблемы, связанные с мало/среднего масштаба строительными работами, будут носить ограниченный временный и зависящий от конкретного участка характер и могут включать в себя:

- (I) рост загрязнения из-за строительных отходов;
- (II) образование пыли, шума и вибрации вследствие движения строительных машин, и механизмов;

- (III) связанные с этим риски из-за неправильной утилизацией строительных отходов и асбеста, или незначительных эксплуатационных или аварийных разливов горюче-смазочных материалов из строительной техники;
- (IV) ненадлежащее восстановление строительных площадок после завершения работ.

Все эти потенциальные воздействия на окружающую среду легко идентифицируются, локальны по месту, невелики по своим масштабам, и минимальны по своему воздействию, и могут быть эффективно предотвращены, сведены к минимуму, либо смягчены путем включения в строительные договоры конкретных мер, которые необходимо принимать подрядчикам под пристальным наблюдением со стороны специалистов ОРП путем ежемесячного и технического надзора, привлеченного ОРП. Использование строительных материалов регулируется Техническим регламентом «Безопасность зданий и сооружений», утвержденным Законом КР 27 июня 2011 г. № 57. Использование асбеста запрещено политикой ВБ, соответственно любое использование асбеста будет исключено, и политика ВБ будет строго соблюдаться.

Для смягчения воздействия на период реконструкции разработан ПУОСС (Таблица 1) и План мониторинга окружающей среды (Таблица 2).

Ответственность за проведение работ по смягчению воздействия на окружающую и социальную среду несет подрядчик за свой счет, кроме тех, которые предусмотрены в ВОР Рабочего проекта и учтены при подаче документов на тендер.

В ходе реализации мероприятий ОРП будет нести общую ответственность за обеспечение надзора за тем, чтобы меры, указанные в ПУОСС, должным образом выполнялись. Кроме того, государственный контроль и мониторинг будет осуществлять соответствующее региональное управление Министерства природных ресурсов, экологии и технического надзора КР, в случае поступления к ним заявлений/жалоб об экологическом нарушении.

Кроме того, после окончания строительных работ, в частности во время эксплуатации школы могут быть возникнуть такие риски загрязнения окружающей среды, как ненадлежащее управление твердыми-бытовыми отходами и хозяйственно-бытовыми сточными водами школьного участка, плохое техническое обслуживание школьного здания и инфраструктуры (конвекторы, осветительные приборы, санитарно-гигиенические узлы, окна и т.д.). Для исключения таких рисков, местные органы власти и администрация школ должен выполнять своевременные меры по смягчению этих воздействий, которые приведены в таблице 1.

10.1. Воздействие проекта на климатические изменения

Повышение энергоэффективности здания будет связано с утеплением помещения в ходе проведения капитального ремонта, позволит уменьшить потери тепловой энергии; снизить парниковый эффект. Дополнительных выбросов парниковых газов от сжигания топлива в период эксплуатации здания не предполагается. В качестве дополнительных смягчающих мер, необходимо предусмотреть посадку зеленых насаждений на территории вокруг школы.

10.2 Управление строительными и бытовыми отходами

Во время работ по реконструкции школы, в частности при проведении демонтажных работ образуются строительные отходы, которые будут собираться и вывозиться в места, согласованные с местными органами самоуправления (ОМСУ) и местными органами охраны окружающей среды. Мелкие (пылевидные и штукатурные отходы) будут собираться в мешках, крупные складироваться в отведенном для этого места, до момента вывоза.

Основными твёрдыми отходами при демонтаже здания старой школы будут смесь строительных отходов (дерево, кирпич битый, лом металлов, шифер, бетон, стекло, пластик, пластмасс, глина и т.д.).

Твердые отходы на демонтируемом проектируемом объекте представлены отходами различного класса опасности.

Бытовые отходы включают в себя отходы бумаги, пищевые отходы и прочее. Данные отходы будут образовываться на всех объектах, где имеется присутствие работающих людей, будут собираться контейнера, и по мере накопления вывозится на полигон ТБО населенного пункта.

При строительных работах образуются строительные, в том числе опасные отходы - асбестоцементный шифер. Опасные отходы, образованные при строительных работах выше 3 класса опасности будут утилизированы согласно требованиям национального законодательства по обращению с опасными отходами Кыргызской Республики. Конкретные места по утилизации опасных отходов будут определены в рамках проектно-сметной документации.

Управление опасными отходами

В ходе ведения строительных работ образуются опасные отходы, содержащие асбест. Асбестоцементные отходы и материалы представлены в виде шифера, покрывающего кровлю здания (69,368 м³). При реконструкции школы кровля будет из металлических профнастилов, а значит образуются асбестосодержащие отходы, которые требуют соблюдения правил безопасности и безопасного удаления в рамках подготовленного Плана управления АСМ.

Риск при обращении с асбестом

Асбест является естественным волокнистым материалом, который широко используется в зданиях и других объектах инфраструктуры в 20 веке из-за его прочности и устойчивости к огню и жару. Асбест обычно используется в гофрированных кровельных листах и асбестоцементных трубах.

Все виды асбестовых волокон обладают риском для здоровья человека. Как правило, больший риск возникает при работе непосредственно с асбестом или, когда происходит разрушение АСМ, такие как обломанные края асбестоцементных труб или сломанных кровельных листов. Поэтому требуются определенные меры предосторожности.

10.2.1. Управление асбестосодержащими отходами

Наиболее вероятный риск в проекте возможен при извлечении и перевозке отходов шиферного покрытия кровли и их частей, которые будут переданы Подрядчиком для их дальнейшей утилизации. На выделенном органом местного самоуправления участке будет вырыт котлован с застеленной геомембраной для исключения загрязнения подземного горизонта. АСМ будет завернут такой же геомембраной со всех сторон. Сверху будет закрыт слоем земли не менее 2 м.

Персонал, который будет вовлечен в утилизацию АСМ, будет подвержен риску воздействия асбеста.

Руководящие принципы Всемирного Банка по обращению с асбестом и асбестосодержащими материалами (АСМ) заявляют, что ремонт или удаление и утилизация АСМ должны выполняться только специально обученным персоналом.

Требования законодательства Кыргызской Республики по обращению с АСМ являются обязательными для всех видов работ, связанных с выделением асбестосодержащей пыли, и распространяются на:

- использование и применение асбестосодержащих изделий и материалов для технических нужд;

- новое строительство, расширение, реконструкцию, техническое перевооружение, ремонт, консервацию и снос зданий, построенных с применением асбестосодержащих материалов;
- транспортирование и хранение асбеста, асбестосодержащих материалов и изделий;
- производство и применение строительных и дорожных материалов на основе побочных продуктов, образующихся при добыче и обогащении асбестосодержащего сырья;
- технологические процессы погрузки, выгрузки, укладки балласта и другие работы, выполняемые на асбестосодержащем балласте при ремонте, текущем содержании, строительстве железнодорожных путей (вторые пути или новые железнодорожные линии), условия его хранения и транспортирования.

Выполнение требований настоящих правил обязательно для юридических лиц, физических лиц и граждан, осуществляющих:

- строительство, реконструкцию, техническое перевооружение, а также ремонт, консервацию и снос зданий, сооружений, установок, железных и автомобильных дорог и других сооружений специального назначения с использованием асбестосодержащих материалов.
- предоставить медицинские услуги, работникам, подвергающимся воздействию асбеста и АСМ из-за их занятия.

Требования по соблюдению безопасности при работе с асбестом и АСМ

Когда на участке проекта присутствует асбест, он должен быть четко обозначен как опасный материал. АСМ не должны подвергаться резке или нарушениям, так как это приведет к пылеобразованию. Во время реконструкции все работники должны избегать дробления / повреждения отходов, содержащих асбест, складировать такие отходы в специально отведенных местах в пределах строительной площадки, и утилизировать их должным образом в специальном месте или в местах захоронения.

Если асбестосодержащие отходы подлежат временному хранению на объекте, они должны надлежащим образом содержаться в герметичных контейнерах, и соответствующим образом быть промаркированы как опасный материал. Меры предосторожности должны быть предприняты для предотвращения любого несанкционированного удаления таких отходов с участка.

Все АСМ должны быть обработаны и утилизировать только квалифицированным и опытным персоналом. Персонал должен носить соответствующие средства индивидуальной защиты (маски, защитные перчатки и спецодежду). При обращении с отходами асбеста, работники должны обязательно носить специальную защитную одежду, перчатки и респираторы. Перед удалением (при необходимости) асбеста с участка, он должен быть обработан смачивающим агентом, чтобы минимизировать выброс асбестовой пыли. Удаленный асбест никогда не должен повторно использоваться.

В зоне ведения работ запрещено нахождение людей, непосредственно не связанных с выполнением работ.

- Все работающие в производстве и применении асбеста должны быть информированы об опасных свойствах асбеста для здоровья.
- Все работающие должны быть обеспечены средствами индивидуальной защиты: респираторами, касками, очками, защитной обувью.
- При погрузочно-разгрузочных работах АСМ, не допускать использование крюков и других острых приспособлений, чтобы не разрушить их.
- Не допускать сброса АСМ с какой-либо высоты при демонтаже кровли и погрузочно-разгрузочных работах.

- В случае разрушения АСМ при ведении работ, необходимо проводить увлажнение образующихся отходов в целях предотвращения образования пыли.
- Мелкие асбестоцементные отходы собрать в контейнер и хранить в закрытом виде до вывоза из со стройплощадки.
- Транспортировка асбестоцементных материалов к месту их утилизации или хранения в автотранспорте должна осуществляться, исключая их падение и повреждение;
- В случае падения и разрушения АСМ по пути их следования к месту утилизации или хранения, необходимо очистить территорию от частей и вывезти к месту утилизации или хранения.
- После разгрузки на полигоне, асбестосодержащие отходы необходимо закрыть сверху слоем земли не менее 2 м.

11. Воздействие на социальную среду

Проект предусматривает реконструкцию школы на существующем земельном участке школы, то есть не предусматривается изъятие частных земель.

Проект окажет положительное воздействие на социальную среду, т.к. реконструкция школы повысит безопасность детского учреждения и создаст более комфортные условия пребывания детей в учреждении с точки зрения санитарии и гигиены, а также повышения теплоустойчивости здания.

К положительным воздействиям относятся повышение энергоэффективности существующей школы, позволит уменьшить потери тепловой и электрической энергии, улучшит инфраструктуру школы, что позволит создать комфортные условия для учителей и учеников. В целом, положительное социальное воздействие будет включать в себя улучшенные условия обучения в школе.

Кроме того, не ожидается значительного потенциального негативного воздействия на окружающую среду и социальную сферу, и любое его возникновение может быть эффективно предотвращено или минимизировано путем применения соответствующих превентивных мер и/или мер по снижению воздействия.

Однако, ожидается что сами строительные работы в данной школе вызовут следующие социальные риски и воздействия:

- перекрытие дорог во время строительных работ, в случае необходимости;
- риски, связанные с условиями труда - например, неадекватные условия для рабочих на рабочем месте (питьевая вода, канализация, жилье, условия работы и т.д.);
- слабое использование существующего МРЖ проекта со стороны заявителей жалоб или не владение ими информации о системе МРЖ;
- не знание своих прав со стороны работников строительства;
- проблема детского и принудительного труда, в случае игнорирования требований Трудового кодекса КР и соответствующих пунктов настоящего ПУОСС;
- риск сексуальной эксплуатации и сексуальных домогательств (СЭН/СД);
- отсутствие у населения достаточного информирования о проекте, о строительных работах, графиках работ подрядчика по строительству и т.д.;
- слабая информированность заинтересованных сторон и работников о социальных рисках и мерах смягчения;
- гендерные риски, которые исключают права женщин и детей;
- риски, связанные с временным перемещением учеников во время строительных работ.

С учетом проведенных исследований, предусматривается временное перемещение учеников средней школы № 7 им. А. Мамасадыкова, с целью обеспечения

непрерывного обучения учеников согласно отдельно подготовленному и одобренному ВБ Плану временного перемещения учеников.

Все вышеперечисленные социальные риски и воздействия с соответствующими мерами по смягчению последствий приведены в таблице 1 «План управления окружающей и социальной среды».

В данном ПУОСС учтены социальные воздействия, которые включают в себя учет социальных рисков, связанными с такими вопросами, как гендерное равенство, риски конфликтов и др. Крайне важно обеспечить равное участие, учет и отражение интересов и мнений женщин, а также этнических групп, в течение всего периода реализации проекта, выявить факторы, которые могут привести к конфликтам, так как возможно деятельность проекта охватит территории, на которых ранее имели место этнические столкновения.

Для проектного участка приказом школы № 2 от 25.01.2022 г. создан школьный комитет по мониторингу строительных работ с целью вовлечения пользователей школ (родителей и учителей) в процесс улучшения функциональности школьной инфраструктуры и выработки рекомендаций для реконструкции. В состав школьного комитета входят 9 человек, из них 7 женщин, 2 мужчин.

Основными функциями школьного комитета является:

- совместная разработка планов временного переселения обеспечивающих минимальное нарушение учебного процесса для учащихся и их семей в течение периода строительных работ;
- совместная оценка потребностей школ и определение приоритетов в части функциональности улучшений зданий школ;
- осуществление мониторинга процесса строительства/модернизации зданий школ;
- выработка рекомендации для других школьных структур управления по вопросам планирования эксплуатации и технического обслуживания для обеспечения устойчивости инвестиций по завершении проекта;
- повышение осведомленности о необходимости снижения сейсмической уязвимости школьного учреждения с целью повышения безопасности детей.

Огромную важность в успешной реализации проекта играет полноценное и доступное раскрытие информации среди заинтересованных сторон, согласно Политики ВБ 10+1 «Раскрытие информации».

Коммуникационная стратегия призвана максимально открыто и эффективно осуществлять информационное сопровождение Проекта и его деятельности во избежание неверного толкования и недостаточной осведомленности общества о реализации Проекта.

ОРП будут проведены разъяснительные работы на данном проектом участке.

Все возможные воздействия и меры по их смягчению в период реконструкции и в период эксплуатации приведено в Таблице 1 «Потенциальные экологические и социальные риски, их воздействия и меры по их снижению». План экологического и социального мониторинга приведен в таблице 2.

Потенциальные экологические и социальные риски, их воздействия и меры по их снижению

Экологические и социальные элементы	Возможные воздействия и риски	Необходимые меры по смягчению воздействия на окружающую среду. Стоимость мер. ²	Необходимая институциональная ответственность за меры смягчения воздействия	Необходимый мониторинг за процессом строительства
1. Окружающая среда				
Этап строительства				
Шум и вибрация	В период выполнения демонтажа зданий и проведения строительных работ источниками непостоянного шума являются работающие механизмы (двигатели) строительной и дорожной техники. Также может возникнуть временное повышение уровней шума вдоль маршрутов вывоза строительных отходов в соответствующие места и поставки строительных материалов и сырья на строительный участок.	1) Применение вибро-устройств, соответствующих установленным стандартам, а также вибро - и шумозащитных устройств, защитных акустических устройств (шумоизоляция, ограждения, защитные кожухи и др.). 2) Применение строительного оборудования с меньшим образованием шума. 3) Во время работ крышки двигателей генераторов, воздушных компрессоров и других приводных механизмов должны быть закрыты; 4) Техника и оборудование должны размещаться на максимально возможном удалении от жилых домов.	Подрядчик несет ответственность за выполнение мер по снижению воздействия на окружающую среду. 2) Инспекция строительных площадок будет проводиться специалистами ОРП, инженером по техническому надзору, привлеченным ОРП, а также школьным комитетом. 3) Государственный контроль осуществляет уполномоченный орган по охране окружающей среды, в случае поступления жалоб об экологических нарушениях.	Инженер по техническому надзору на местах будет осуществлять ежедневный общий надзор за строительными работами, включая мониторинг за выполнением мер по снижению экологического воздействия. Школьный комитет будет осуществлять мониторинг процесса строительства.

² Стоимость мер смягчения, заложенные в сметной части ПСД (благоустройство, озеленение и т.д.), будет определена в ВОР при подготовке Рабочего проекта. Выполнение мер смягчения, требующих определенных затрат, но не заложенные в сметную часть ПСД (обеспечение СИЗами, устройствами и т.д.) обеспечивает подрядчик за свой счет.

Экологические и социальные элементы	Возможные воздействия и риски	Необходимые меры по смягчению воздействия на окружающую среду. Стоимость мер. ²	Необходимая институциональная ответственность за меры смягчения воздействия	Необходимый мониторинг за процессом строительства
		<p>5) Проведение организационных мероприятий (выбор режима работы, ограничение времени работы и др.). Шум при проведении строительных работ должен быть ограничен по времени. Техника, вызывающая шум и вибрацию, должна работать только с 8.00 до 20.00 часов, ведение в ночное время суток шумных и вибрационных работ не допускается.</p> <p>6) При работе на машинах и механизмах в местах, где интенсивность шума и вибрации превышает санитарные нормы, наряду с принятием мер по их снижению, рабочим должны выдаваться индивидуальные средства защиты (рукавицы, обувь, противошумы из вибро-гасящих материалов).</p> <p>7) При выполнении механизированных работ следует соблюдать нормы по уровню вибрации. Для снижения уровня вибрации, оборудование устанавливается в отдельных помещениях на вибро-изоляционных фундаментах с применением амортизаторов из стальных пружин и</p>		<p>ОРП несет ответственность за всеобщий мониторинг.</p>

Экологические и социальные элементы	Возможные воздействия и риски	Необходимые меры по смягчению воздействия на окружающую среду. Стоимость мер. ²	Необходимая институциональная ответственность за меры смягчения воздействия	Необходимый мониторинг за процессом строительства
		резиновых прокладок. Для индивидуальной защиты от воздействия вибрации применяется обувь на толстой резиновой подошве или подошве из войлока, вибро-гасящие перчатки, резиновые коврики и другие средства.		
Загрязнение почвы	В период строительства воздействие на почвенные ресурсы оказывается при проведении следующих видов работ: -демонтажные работы (образование строительных и опасных отходов); -земляные работы: (выемка грунта, насыпи, отсыпка грунта, разработка котлована, планировка площадки, прокладка наружных инженерных систем); - работа строительной техники и автотранспорта (разлив/утечка нефтепродуктов);	1) Необходимо предусмотреть сохранение ПРС путем снятия перед началом земляных работ существующего почвенно-растительного слоя и отдельное его складирование в кавальерах с целью использования при рекультивации и озеленении территории школы. 2) Использование только отведенного участка для строительства, складирования отходов и строительных материалов, а также размещения техники. 3) Движение автомобильного транспорта строго по существующим дорогам и отведенным участкам. 4) Выполнение базовых надлежащих норм строительства и стандартов, применяемых во время строительства.	1) Подрядчик несет ответственность за выполнение мер по снижению воздействия на окружающую среду. 2) Инспекция строительных площадок будет проводиться специалистами ОРП, инженером по техническому надзору, привлеченным ОРП, а также школьным комитетом. 3) Государственный контроль осуществляет уполномоченный орган по охране окружающей среды, в случае поступления жалоб об экологических нарушениях.	Инженер по техническому надзору на местах будет осуществлять ежедневный общий надзор за строительными работами, включая мониторинг за выполнением мер по снижению экологического воздействия. Школьный комитет будет осуществлять мониторинг процесса строительства. ОРП несет ответственность за

Экологические и социальные элементы	Возможные воздействия и риски	Необходимые меры по смягчению воздействия на окружающую среду. Стоимость мер. ²	Необходимая институциональная ответственность за меры смягчения воздействия	Необходимый мониторинг за процессом строительства
	-жизнедеятельность работников (образование бытовых отходов).	<p>5) Запрет мойки автотранспорта на строительной площадке.</p> <p>6) Ремонт техники и автотранспорта только в специализированных организациях.</p> <p>7) Проведение ежедневных проверок техники на наличие утечек масла.</p> <p>8) Благоустройство территории в соответствии с проектом.</p> <p>9) Надлежащий сбор и своевременный вывоз отходов, образующихся в процессе строительства.</p> <p>10) При случае временного использования земель строительными организациями для размещения строительной техники и лагерей, по окончании строительных работ должны быть проведена рекультивация нарушенных земель.</p> <p>Комплекс работ по технической рекультивации временно занимаемых земель на период строительства предусматривает следующие мероприятия:</p>		всеобщий мониторинг.

Экологические и социальные элементы	Возможные воздействия и риски	Необходимые меры по смягчению воздействия на окружающую среду. Стоимость мер. ²	Необходимая институциональная ответственность за меры смягчения воздействия	Необходимый мониторинг за процессом строительства
		<p>-освобождение рекультивируемой поверхности от отходов, техники и производственных конструкций;</p> <p>-планировка поверхности, нанесение почвенно-растительного слоя.</p>		
Атмосферный воздух	<p>Значительное образование пыли будет в период проведения демонтажа здания.</p> <p>При строительстве зданий образование пыли будет незначительным.</p> <p>Ожидаются выбросы загрязняющих веществ в атмосферу также:</p> <ul style="list-style-type: none"> - от автотранспорта -при планировке земляного полотна; -при использовании электрической сварки; - при выемочно-погрузочных работах; - при каменных и бетонных работах; - при проведении отделочных работ. 	<ol style="list-style-type: none"> 1) Эффективным способом по пылеподавлению является гидро-орошение участков проведения работ. 2) Предварительное увлажнение экскавируемых пород водой при выемочно-погрузочных, земляных работах. 3) Орошение водой грунтовых дорог в сухой период летнего времени. 4) Предотвращение пыли путем использования укрывающих материалов (тенты и брезенты) для сыпучих материалов на местах временного складирования, а также при их транспортировке автотранспортом. Завоз цемента на строительные площадки проводится только в фасованных герметичных мешках. 5) Временное ограждение строительной площадки с целью исключения 	<ol style="list-style-type: none"> 1) Подрядчик несет ответственность за выполнение мер по снижению воздействия на окружающую среду. 2) Инспекция строительных площадок будет проводиться специалистами ОРП, инженером по техническому надзору, привлеченным ОРП, а также школьным комитетом. 3) Государственный контроль осуществляет уполномоченный орган по охране окружающей среды, в случае поступления жалоб об экологических нарушениях. 	<p>Инженер по техническому надзору на местах будет осуществлять ежедневный общий надзор за строительными работами, включая мониторинг за выполнением мер по снижению экологического воздействия.</p> <p>Школьный комитет будет осуществлять мониторинг процесса строительства.</p> <p>ОРП несет ответственность за</p>

Экологические и социальные элементы	Возможные воздействия и риски	Необходимые меры по смягчению воздействия на окружающую среду. Стоимость мер. ²	Необходимая институциональная ответственность за меры смягчения воздействия	Необходимый мониторинг за процессом строительства
		<p>распространения сыпучих материалов за пределы строительной площадки.</p> <p>6) Использование масок, перчаток и спецодежды.</p> <p>7) Ограничение скорости движения транспортных средств и выбор подходящих транспортных маршрутов для сведения к минимуму воздействия.</p> <p>8) Запрещается сжигание любых отходов на строительной площадке.</p> <p>9) Работа автотранспорта с исправными двигателями внутреннего сгорания. Не допускается эксплуатация транспортных средств с дефектной топливной системой, превышающей нормы токсичности выхлопных газов.</p> <p>10) Соблюдение чистоты прилегающей территории, не допускать попадания строительного мусора за пределы строительной площадки, чтобы свести к минимуму запыленность и загрязненность.</p> <p>11) Использование качественного топлива, использование современных автотранспортных средств с улучшенными экологическими показателями по выбросам в атмосферу</p>		<p>всеобщий мониторинг.</p>

Экологические и социальные элементы	Возможные воздействия и риски	Необходимые меры по смягчению воздействия на окружающую среду. Стоимость мер. ²	Необходимая институциональная ответственность за меры смягчения воздействия	Необходимый мониторинг за процессом строительства
		продуктов сгорания топлива, обеспечение качественного технического обслуживания и контроля транспортных средств.		
Водные ресурсы	<p>В связи с отсутствием на участке строительства или в непосредственной близости от участка водных объектов (реки, родники, озера, водохранилища ледники и т.д.) прямого воздействия на водные ресурсы не ожидается.</p> <p>Возможно, будут оказаны воздействие на подземные воды:</p> <ul style="list-style-type: none"> - в результате утечек нефтепродуктов при эксплуатации транспортных средств и техники; - в случае консервации наружного туалета без опорожнения; - от выброса строительных и опасных отходов, химикатов и сброса загрязненных 	<ol style="list-style-type: none"> 1) Исключение загрязнения подземного горизонта. 2) Запрет проведения земляных работ возле источников подземных вод. 3) Исключение загрязнения устьев скважин, строгое соблюдение требований зоны санитарной охраны (ЗСО) скважин. 4) Рабочие зоны с машинами, бетономешалками и топливными баками располагать за пределы ЗСО. 5) Не допускать разливы/утечки нефтепродуктов в грунт, в случае непреднамеренных разливов необходимо снять загрязненный грунт и вывезти в соответствующие места. 6) Своевременная зачистка территорий от нефтепродуктов с целью предотвращения их попадания в местные водотоки и в подземные воды вместе с атмосферными осадками. 7) Очистка выгребной ямы наружного туалета от жидких отходов и 	<ol style="list-style-type: none"> 1) Подрядчик несет ответственность за выполнение мер по снижению воздействия на окружающую среду. 2) Инспекция строительных площадок будет проводиться специалистами ОРП, инженером по техническому надзору, привлеченным ОРП, а также школьным комитетом. 3) Государственный контроль осуществляет уполномоченный орган по охране окружающей среды, в случае поступления жалоб об экологических нарушениях. 	<p>Инженер по техническому надзору на местах будет осуществлять ежедневный общий надзор за строительными работами, включая мониторинг за выполнением мер по снижению экологического воздействия.</p> <p>Школьный комитет будет осуществлять мониторинг процесса строительства.</p> <p>ОРП несет ответственность за всеобщий мониторинг.</p>

Экологические и социальные элементы	Возможные воздействия и риски	Необходимые меры по смягчению воздействия на окружающую среду. Стоимость мер. ²	Необходимая институциональная ответственность за меры смягчения воздействия	Необходимый мониторинг за процессом строительства
	неочищенных вод на рельеф местности и т.д.	<p>вывоз их на муниципальные очистные сооружения по Акту вывоза. Дезинфекция выгребной ямы и засыпка грунтом в соответствии со строительными нормами;</p> <p>8) Благоустройство территории наружного туалета и посадка зеленых насаждений на его месте, в случае его ликвидации.</p> <p>9) Строительные работы должны выполняться строго в пределах отведенных границ.</p> <p>10) Исключение сброса в водные объекты и на рельеф хозяйственных, бытовых и других неочищенных стоков.</p>		
Образование отходов	При проведении демонтажа существующего здания и строительства нового образуются асбестосодержащие, а также твердые бытовые отходы в процессе жизнедеятельности работников. Некоторые строительные отходы могут содержать асбест	<p>1) До начала проведения работ необходимо определить способы сбора и удаления отходов, а также места размещения основных типов отходов, образующихся при проведении работ по сносу и строительству.</p> <p>2) Минеральные отходы строительных работ и работ по сносу объектов должны отделяться от обычного мусора и органических, жидких и химических отходов с помощью сортировки мусора на месте работ, после чего эти от</p>	<p>1) Подрядчик несет ответственность за выполнение мер по снижению воздействия на окружающую среду.</p> <p>2) Инспекция строительных площадок будет проводиться специалистами ОРП, инженером по техническому надзору, привлеченным ОРП, а также школьным комитетом.</p>	Инженер по техническому надзору на местах будет осуществлять ежедневный общий надзор за строительными работами, включая мониторинг за выполнением мер по снижению

Экологические и социальные элементы	Возможные воздействия и риски	Необходимые меры по смягчению воздействия на окружающую среду. Стоимость мер. ²	Необходимая институциональная ответственность за меры смягчения воздействия	Необходимый мониторинг за процессом строительства
	<p>Образование отходов приводит к загрязнению и засорению строительной площадки и прилегающей территории, вследствие чего возникают загрязнения почвы, водных ресурсов и атмосферного воздуха.</p>	<p>ходы должны помещаться в надлежащие контейнеры и упаковки.</p> <p>3) Все материалы и документация по учету вывоза и утилизации мусора должны вестись надлежащим образом, как доказательство надлежащего управления работами с отходами на участке согласно проекту.</p> <p>4) Во всех случаях, когда это возможно, необходимо обеспечить вторичное использование соответствующих применимых и стойких материалов (за исключением асбеста и ртути).</p> <p>5) Обеспечить надлежащий сбор и удаление строительных отходов в специализированные места по договору.</p> <p>6) Предусмотреть надлежащий сбор и своевременный вывоз мусора в места, согласованные с органами местного самоуправления, охраны окружающей среды и санэпиднадзора.</p> <p>7) Обращение с опасными отходами, такими как асбест осуществляется согласно инструкции по обращению с опасными отходами, приведенными в разделе «Управление опасными отходами». На</p>	<p>3) Государственный контроль осуществляет уполномоченный орган по охране окружающей среды, в случае поступления жалоб об экологических нарушениях.</p>	<p>экологического воздействия.</p> <p>Школьный комитет будет осуществлять мониторинг процесса строительства.</p> <p>ОРП несет ответственность за всеобщий мониторинг.</p>

Экологические и социальные элементы	Возможные воздействия и риски	Необходимые меры по смягчению воздействия на окружающую среду. Стоимость мер. ²	Необходимая институциональная ответственность за меры смягчения воздействия	Необходимый мониторинг за процессом строительства
		<p>выделенном органом местного самоуправления участке будет вырыт котлован с застеленной геомембраной для исключения загрязнения подземного горизонта. АСМ будет завернут такой же геомембраной со всех сторон. Сверху будет закрыт слоем земли не менее 2 м.</p>		
<p>Растительный и животный мир</p>	<p>При проведении работ по демонтажу и строительству, возможно, будут повреждены существующих деревьев и кустарников или возникнет необходимость в их срезке или вырубке. Земли особо охраняемых природных территорий, лесного фонда отсутствуют на строительных участках и в непосредственной близости. Возможна непосредственная близость с сельскохозяйственными землями.</p>	<p>1) Максимально сохранить зеленые насаждения, имеющиеся на территории школ. 2) После окончания работ провести озеленение территории школы. 3) Вынужденную вырубку деревьев и кустарников, подрезку проводить только после получения разрешительных документов в территориальных природоохранных органах по согласованию с ОМСУ. 4) Выжигание растительности, незаконная охота на животных, ловля рыб запрещены. 5) Соблюдение требований пожарной безопасности и проведение противопожарных мероприятий на предоставленных в пользование участках.</p>	<p>1) Подрядчик несет ответственность за выполнение мер по снижению воздействия на окружающую среду. 2) Инспекция строительных площадок будет проводиться специалистами ОРП, инженером по техническому надзору, привлеченным ОРП, а также школьным комитетом. 3) Государственный контроль осуществляет уполномоченный орган по охране окружающей среды, в случае поступления жалоб об экологических нарушениях.</p>	<p>Инженер по техническому надзору на местах будет осуществлять ежедневный общий надзор за строительными работами, включая мониторинг за выполнением мер по снижению экологического воздействия. Школьный комитет будет осуществлять мониторинг процесса строительства.</p>

Экологические и социальные элементы	Возможные воздействия и риски	Необходимые меры по смягчению воздействия на окружающую среду. Стоимость мер. ²	Необходимая институциональная ответственность за меры смягчения воздействия	Необходимый мониторинг за процессом строительства
		б) Периодическое проведение гидро- и пылеподавления на строительной площадке и орошение используемых дорог в сухое время.		ОРП несет ответственность за всеобщий мониторинг.
Исторические и культурные объекты	На территории школы отсутствуют памятники истории и культуры, связанные с историческими событиями в жизни народа, развитием общества и государства, произведения материального и духовного творчества, представляющие историческую, научную, художественную или иную ценность. При этом у подрядной организации на случай обнаружения археологических находок должна быть разработана памятка при обнаружении случайных находок объектов археологии.			
Этап эксплуатации				
Почва	Воздействие на почву возможно будет со стороны учеников путем повреждения почвенно-растительного слоя, выбросом твердых бытовых отходов и сбросом загрязненных вод.	1) Ограждение газонов. 2) Исключение загрязнения, выбросов твердых бытовых отходов и сбросов загрязненных вод на почву путем надлежащего сбора и своевременного вывоза со школьного участка, правильной эксплуатации внутренних санитарных узлов и локальных очистных сооружений. 3) Установка запрещающих знаков «По газонам не ходить».	Администрация школы	Администрация школы
Водные ресурсы	На подземные воды воздействие возможно при отсутствии эффективной очистки сточных вод и сбросе неочищенной воды на рельеф.	1) Надлежащий контроль за работой и эффективностью локальных очистных сооружений. 2) Периодический мониторинг за эффективностью очистных сооружений. 3) Получить разрешение на водопользование в соответствии с	Администрация школы	Администрация школы

Экологические и социальные элементы	Возможные воздействия и риски	Необходимые меры по смягчению воздействия на окружающую среду. Стоимость мер. ²	Необходимая институциональная ответственность за меры смягчения воздействия	Необходимый мониторинг за процессом строительства
		<p>требованием законодательства Кыргызской Республики;</p> <p>4) Своевременная очистка надворного туалета, который будет использоваться при необходимости.</p>		
Растительный и животный мир	Вынужденная вырубка или выкорчевка деревьев и кустарников	<p>1) Регулярный полив и уход за имеющими зелеными насаждениями.</p> <p>2) Посадка новых деревьев, в случае необходимости.</p> <p>3) Уход за территорией школы.</p>	Администрация школы	Администрация школы
2. Социальная среда				
Этап строительства				
Предотвращение сексуальной эксплуатации и насилия и сексуального домогательства (СЭН/СД)	<p>На время строительно-ремонтных работ подрядная организация прибудет на проектный участок со своими квалифицированными специалистами.</p> <p>Необходимо принимать меры во избежание конфликтных ситуаций (драк, ссор) между прибывшими работниками и местным населением.</p>	<p>1) В целях повышения социального уровня жизни местного населения, а также исключения возможного конфликта/насилия между работниками подрядчика и местным населением, подрядчик по мере возможности нанимает рабочих из местного населения, то есть постарается обеспечить найм на работу не менее 50% местного населения с приоритетом на социально уязвимые семьи.</p> <p>2) К несложным видам ремонтно-строительных работ (приготовление пищи, мойка посуды,</p>	Подрядчик	Школьный комитет Администрация школы Технадзор Специалисты по мерам безопасности ОРП.

Экологические и социальные элементы	Возможные воздействия и риски	Необходимые меры по смягчению воздействия на окружающую среду. Стоимость мер. ²	Необходимая институциональная ответственность за меры смягчения воздействия	Необходимый мониторинг за процессом строительства
	Кроме того, обратить особое внимание на взаимоотношения прибывших работников с женской частью местного населения.	<p>отделочные работы и т.д) могут привлекаться женщины.</p> <p>3) Исключить непосредственный контакт работников с местными жителями.</p> <p>4) Обеспечить подписание и соблюдение Кодекса поведения подрядчика.</p> <p>5) Проводить ознакомление с Кодексом поведения, повышая их осведомленность о последствиях сексуальных домогательств с помощью тренингов.</p> <p>6) Водители, задействованные в ремонтно-строительных работах, должны подписать отдельное письменное обязательство, гарантирующее исключение подвоза местных пассажиров (особенно женщин).</p>		
Эстетика ландшафт и	Нарушение ландшафта может быть связано с накоплением строительных отходов на прилегающей территории школы, использованной во время строительства.	По окончании работ будут проведены рекультивационные работы на территории, прилегающей к школе, в случае временного ее использования.	1) Подрядчик несет ответственность за выполнение мер по снижению воздействия на окружающую среду.	Инженер по техническому надзору на местах будет осуществлять ежедневный общий надзор за строительными

Экологические и социальные элементы	Возможные воздействия и риски	Необходимые меры по смягчению воздействия на окружающую среду. Стоимость мер. ²	Необходимая институциональная ответственность за меры смягчения воздействия	Необходимый мониторинг за процессом строительства
			<p>2) Инспекция строительных площадок будет проводиться специалистами ОРП, инженером по техническому надзору, привлеченным ОРП, а также школьным комитетом.</p> <p>3) Государственный контроль осуществляет уполномоченный орган по охране окружающей среды, в случае поступления жалоб об экологических нарушениях.</p>	<p>работами, включая мониторинг за выполнением мер по снижению экологического и социального воздействия.</p> <p>Школьный комитет будет осуществлять мониторинг процесса строительства.</p> <p>ОРП несет ответственность за всеобщий мониторинг.</p>
<p>Риск для здоровья и безопасности местного населения в процессе строительства</p>	<p>Во время строительных работ воздействие окажет шум и вибрация, выделение пыли, нарушение функционирования существующих коммуникаций. Увеличение движения тяжёлых транспортных средств, осуществляющих</p>	<p>1) Обеспечить безопасность путем установления ограждения строительного участка, знаков и информационных стендов.</p> <p>2) Исключить доступ посторонних лиц на строительную площадку.</p> <p>3) Своевременно информированность население о предстоящих временных отключениях электричества,</p>	<p>1) Подрядчик несет ответственность за выполнение мер по снижению воздействия на окружающую и социальную среду.</p> <p>2) Инспекция строительных площадок будет проводиться специалистами ОРП, инженером по техническому</p>	<p>Инженер по техническому надзору на местах будет осуществлять ежедневный общий надзор за строительными работами, включая мониторинг за выполнением мер по</p>

Экологические и социальные элементы	Возможные воздействия и риски	Необходимые меры по смягчению воздействия на окружающую среду. Стоимость мер. ²	Необходимая институциональная ответственность за меры смягчения воздействия	Необходимый мониторинг за процессом строительства
	<p>перевозку строительных материалов, оборудования, повышающие риск дорожно-транспортных происшествий и травм среди рабочих и местного населения, неудобство на межхозяйственных дорогах.</p>	<p>водоснабжения и т.д. Быстрое восстановление работы коммуникаций.</p> <p>4) Рядом со строительными площадками будут установлены информационные щиты для информирования местного населения о мероприятиях проекта.</p> <p>5) Ведение работ только в светлое время суток.</p> <p>6) Соблюдение правил техники безопасности при перевозке материалов, регулирование передвижения техники для беспрепятственного и безопасного внутреннего передвижения местного населения.</p> <p>7) Обеспечение соответствующего управления транспортом на подъездных дорогах к площадке, с целью которого будет подготовлен план движения автотранспорта/автотехники на строительном участке.</p> <p>8) Установка информационных щитов и знаков безопасности;</p> <p>9) Следует установить и соблюдать нормы поведения рабочих, в том числе</p>	<p>надзору, привлеченным ОРП, а также школьным комитетом.</p>	<p>снижению экологического и социального воздействия.</p> <p>Школьный комитет будет осуществлять мониторинг процесса строительства.</p> <p>ОРП несет ответственность за всеобщий мониторинг.</p>

Экологические и социальные элементы	Возможные воздействия и риски	Необходимые меры по смягчению воздействия на окружающую среду. Стоимость мер. ²	Необходимая институциональная ответственность за меры смягчения воздействия	Необходимый мониторинг за процессом строительства
		<p>в контексте любых рисков, связанных с гендерным насилием.</p> <p>10) Выполнение требований санитарных норм и правил (СанПиН).</p> <p>11) Выполнение работ по гидро- и пылеподавлению.</p> <p>12) Организация стоянки техники на безопасном расстоянии от прилегающих домов.</p>		
Переселение и/или приобретение земли	Воздействие не ожидается с учетом того, что территория школы не занята домохозяйствами, свободна от каких-либо застроек и объектов занимающейся торговлей. Операционная политика ВБ ОР 4.12 «Вынужденное переселение» не применяется.			
Конфликты/жалобы и другие обращения	Возникновение конфликтных ситуаций в ходе выполнения строительных работ и вопросов экономического, социального, экологического и другого характера среди населения.	<p>1) проведение разъяснительных работ на проектом участке.</p> <p>2) разработка инфографических материалов по школе, отражающих весь список планируемых работ, во избежание противоречивых ожиданий.</p> <p>3) разработка инфографических материалов, отражающих структуру контроля над реализацией проекта, а также будут указаны контакты, куда можно обращаться с вопросами, жалобами, предложениями;</p>	<p>Жалобы и предложения, входящие в компетенцию ОМСУ, должны направляться ОМСУ.</p> <p>Жалобы и предложения, относящиеся к осуществлению деятельности по строительству и реконструкции школ, в том числе жалобы от работников</p>	Всемирный Банк

Экологические и социальные элементы	Возможные воздействия и риски	Необходимые меры по смягчению воздействия на окружающую среду. Стоимость мер. ²	Необходимая институциональная ответственность за меры смягчения воздействия	Необходимый мониторинг за процессом строительства
		<p>4) разработка информационных материалов, отражающих сроки реализации проекта;</p> <p>5) оперативное размещение материалов на странице проекта в социальных сетях;</p> <p>6) мониторинг соцсетей и выявление публикаций и жалоб населения касательно мероприятий в рамках компонента 2 проекта ERIK. Оперативное реагирование на них.</p> <p>7) Обеспечение Механизмом рассмотрения жалоб проекта, согласно Пункту 12 настоящего ПУОСС для оперативного реагирования на все виды обращений и эффективного управления ими, т.е. ведения учета обращений и принятие соответствующих мер их для разрешения проекта, согласно пункту 13 настоящего ПУОСС.</p> <p>8) Если, после получения ответа от ОРП, жалоба, поступившая в рамках Компонента 2 не удовлетворена, Проект использует Комиссию по разрешению конфликтов (КРК). КРК создается по мере необходимости, и состоит из нечетного количества членов (не менее</p>	<p>подрядной организации рассматриваются ОРП.</p> <p>Следующие типы жалоб гражданами/бенефициарам и могут быть рассмотрены в рамках компонента 2 Проекта, среди прочего:</p> <ul style="list-style-type: none"> ● Процесс строительных работ негативно влияет на жизнедеятельность населения; ● При реализации Проекта нарушено экологическое состояние зоны; ● Нарушено равноправие мужчин и женщин (гендерные проблемы) относящиеся к деятельности проекта; ● Не учтено состояние уязвимых людей (инвалидов, одиноких женщин, многодетных семей) проектом; ● В процессе реализации Проекта женщины и подростки привлечены к 	

Экологические и социальные элементы	Возможные воздействия и риски	Необходимые меры по смягчению воздействия на окружающую среду. Стоимость мер. ²	Необходимая институциональная ответственность за меры смягчения воздействия	Необходимый мониторинг за процессом строительства
		<p>чем 5 человек), в том числе женщины, представляющие органы местного самоуправления, школьные комитеты, местную общину и ОРП. КРК создается со стороны Айыл Окмоту по запросу бенефициара и ОРП в зоне реализации Проекта. Решения, принимаемые комиссией и согласованные между всеми сторонами, оформляются в виде распоряжения участвующего Айыл Окмоту.</p> <p>Если по поводу решения КРК у бенефициара есть какие-либо возражения, дело может быть передано потерпевшей стороной в суд.</p>	<p>насильственному труду, в случае нарушения ст. 18 Трудового кодекса КР (лица младше 14 лет не допускаются к работам, причиняющим вреда и здоровью);</p> <ul style="list-style-type: none"> ● Компенсация не выплачивается в соответствии с планом оценки отчуждаемого имущества и другое; ● Любые другие жалобы / претензии или рекомендации, связанные с реализацией Проекта. 	
		<p>1) Подрядчик назначает одного своего сотрудника в качестве контактного лица, которое отвечает за связь с местным населением, а также за получение обращений/жалоб от местного населения.</p> <p>2) ОРП обеспечит Механизмом рассмотрения жалоб для заинтересованных сторон и доведет информацию до них (размещение информации о каналах подачи жалоб).</p>	Подрядчик	Школьный комитет Администрация школы ОРП ОМСУ

Экологические и социальные элементы	Возможные воздействия и риски	Необходимые меры по смягчению воздействия на окружающую среду. Стоимость мер. ²	Необходимая институциональная ответственность за меры смягчения воздействия	Необходимый мониторинг за процессом строительства
		3) Подрядчик обязан проводить консультации с ОРП и местными сообществами для урегулирования конфликтных ситуаций между заинтересованными сторонами, в том числе между работниками и местным населением. 4) Информировать близлежащее население о графиках ремонтных работ. 5) Ограничивать проведение строительных работ в ночное время.		
Этап эксплуатации				
Безопасность населения	Окончание строительства окажет положительное воздействие, так как создаются сейсмическая безопасность и улучшенные условия обучения для населения школьного возраста и учителей, работающих в школах.			
3. Охрана труда и техника безопасности				
Этап до строительства				
Техника безопасности	В ходе подготовительных работ будут организованы строительные площадки/городки (столовая и место размещения работников, склад хранения оборудования, необходимой техники и инвентарей) по согласованию с местными органами власти.	Любым строительным работам предшествует подготовительный этап по организации рабочей зоны, который включает в себя следующие мероприятия: 1) Ограждение территории, на которой предполагаются строительные работы. Организация водоотвода. Перенос коммуникаций. Обустройство временных подъездных путей.	Подрядчик несет ответственность за выполнение техники безопасности и создание безопасных условий труда и проживания. План готовности ЧС должен быть представлен на утверждение ОРП и инженеру по надзору.	ОРП и Технадзор несет ответственность за всеобщий мониторинг.

Экологические и социальные элементы	Возможные воздействия и риски	Необходимые меры по смягчению воздействия на окружающую среду. Стоимость мер. ²	Необходимая институциональная ответственность за меры смягчения воздействия	Необходимый мониторинг за процессом строительства
	<p>При этом могут быть производственные несчастные случаи и травмы, которые могут вызвать следующие факторы:</p> <ul style="list-style-type: none"> - Неисправность или неправильное использование строительного инвентаря, машин и механизмов. -Нарушение правил ограждения опасных рабочих зон, либо неисправность оградительных устройств. -Нарушение принципов складирования строительных материалов. -Ошибки при конструировании временных трапов и мостиков для прохождения людей, и проезда техники. -Отсутствие достаточного пространства в рабочих зонах и проходах. 	<p>Проводка временных инженерных коммуникаций (электросетей, водопровода и т.д.).</p> <ol style="list-style-type: none"> 2) Очистительные работы. 3) Разбивка территории. 4) Подвоз инвентаря. 5) Возведение временных конструкций (бытовок, административных зданий и т.д.). 6) Организация мест хранения строительных материалов. 7) Обустройство крановых путей и т.д. 8) Подготовка Плана к готовности к чрезвычайным ситуациям. Этот план должен быть разработан для обеспечения безопасности работников в случае возникновения чрезвычайной ситуации природного или техногенного характера. Очень важно, чтобы этот план был всеобъемлющим и содержал четкие процедуры и протоколы, которым необходимо следовать в случае возникновения чрезвычайной ситуации. Это позволит всем сторонам быть хорошо информированными и готовыми к быстрым и эффективным действиям, чтобы свести к минимуму любые потенциальные риски или возникшие сбои. 		

Экологические и социальные элементы	Возможные воздействия и риски	Необходимые меры по смягчению воздействия на окружающую среду. Стоимость мер. ²	Необходимая институциональная ответственность за меры смягчения воздействия	Необходимый мониторинг за процессом строительства
	<p>-Плохая организация работы персонала.</p> <p>-Отсутствие сигнализации.</p> <p>-Нарушение ключевых принципов техники безопасности труда (например, обучение по охране труда).</p>			
Этап строительства				
<p>Охрана труда рабочих, техника безопасности, пожарная безопасность</p>	<p>Во время строительных работ могут иметь мест следующие риски:</p> <ul style="list-style-type: none"> - плохие условия труда, которые создают опасность для самих работников; - отсутствие надлежащего питания и питьевой воды; - плохая санитария и гигиена (отсутствие и удаленность санитарных узлов); - плохое жилье, которые не отвечают санитарным нормам и правилам; - трудовая нагрузка и плохая заработная плата или задержка оплаты; 	<p>1) Соблюдение техники безопасности работников на строительном участке.</p> <p>2) Обеспечить средствами индивидуальной защиты, спецодеждой с соответствующими стандартами безопасности.</p> <p>3) Создать безопасные работу и элементарные условия для проживания работников:</p> <ul style="list-style-type: none"> - питьевая вода в рабочее время; - переносные биотуалеты при работе бригады более 8 человек в случае необходимости; - медицинские аптечки для каждого строительного участка для оказания первой доврачебной помощи - противошумными наушниками, берушами; 	<p>1) Подрядчик несет ответственность за выполнение техники безопасности и создание безопасных условий труда и проживания.</p> <p>2) Инспекция строительных площадок будет проводиться специалистами ОРП.</p> <p>3) Государственный контроль осуществляет Служба по контролю и надзору трудового законодательства при Министерстве труда, социального обеспечения и миграции КР.</p> <p>4) Служба по пожарному надзору при МЧС КР.</p>	<p>Инженер по технадзору осуществляет постоянный надзор за соблюдением ОТ и ТБ.</p> <p>ОРП осуществляет ежемесячный мониторинг.</p>

Экологические и социальные элементы	Возможные воздействия и риски	Необходимые меры по смягчению воздействия на окружающую среду. Стоимость мер. ²	Необходимая институциональная ответственность за меры смягчения воздействия	Необходимый мониторинг за процессом строительства
	<p>- не соблюдение трудового договора;</p> <p>- запрет использования МРЖ;</p> <p>- не знание работников своих прав и обязанностей;</p> <p>- принудительный детский труд и привлечение к тяжелой работе женщин и детей;</p> <p>А также в ходе работ возможны производственные травмы работников и возникновение пожаров.</p>	<p>- своевременная оплата труда согласно договору;</p> <p>4) Соблюдение требований трудового законодательства Кыргызской Республики.</p> <p>5) Соблюдение правил пожарной безопасности.</p> <p>6) Применение исправных инструментов и оборудования.</p> <p>7) Соблюдение утвержденных инструкций по охране труда. Ведение инструктажа работников.</p> <p>8) Площадки должны быть оснащены соответствующими информационными стендами и указателями, оповещающими рабочих о правилах и нормах работ.</p> <p>9) Соблюдение правил техники безопасности строительной деятельности, предотвращение несчастных случаев и производственных травм.</p> <p>10) Проведение тренингов для персонала (рабочего), инструктажа по ТБ.</p>		
Этап эксплуатации				
Техника безопасности, пожарная безопасность	В ходе эксплуатации школ в случае несоблюдения правил техники безопасности могут	<p>1) Строгое соблюдение правил техники безопасности.</p> <p>2) Обеспечение того, чтобы средства пожарной безопасности постоянно</p>	1) Школьная администрация несет ответственность за обеспечение выполнения правил техники безопасности,	Школьная администрация осуществляет

Экологические и социальные элементы	Возможные воздействия и риски	Необходимые меры по смягчению воздействия на окружающую среду. Стоимость мер. ²	Необходимая институциональная ответственность за меры смягчения воздействия	Необходимый мониторинг за процессом строительства
	возникнуть несчастные случаи, пожары или травмы учеников и работников школы.	<p>находились в хорошем рабочем состоянии, а персонал был обучен и ознакомлен с процедурами пожарной безопасности на случай возникновения пожара.</p> <p>3) Установка пожарных щитов в соответствии с нормами и правилами.</p> <p>4) Обеспечение сохранности оградительных сооружений, при их наличии на территории школ.</p> <p>5) Постоянное наличие аптечек для оказания первой помощи.</p>	<p>создание безопасных условий обучения школьников.</p> <p>2) Государственный контроль по охране труда осуществляет Служба по контролю и надзору трудового законодательства при Министерстве труда, социального обеспечения и миграции КР.</p> <p>4) Госконтроль за пожарной безопасностью - Служба по пожарному надзору при МЧС КР.</p>	постоянный мониторинг.

План экологического и социального мониторинга на этапе строительства

Какой параметр подлежит мониторингу?	Где будет осуществляться мониторинг?	Как будет осуществляться мониторинг?	Когда? (частота измерений)	Стоимость мониторинга (стоимость оборудования или сумма расходов подрядчика, необходимая для осуществления мониторинга)	Институциональная ответственность за мониторинг	Период мониторинга
1. Окружающая среда						
Шум от транспорта, механизмов	На строительной площадке	Визуальный осмотр	Постоянно	Не требуется	Строительная организация	С начала и до конца строительства
Атмосферный воздух (запыление)	На строительной площадке и прилегающей территории	Визуальный осмотр	Еженедельно	Не требуется	Строительная организация	С начала и до конца строительства
Почва	На строительной площадке	Визуальный осмотр	Постоянно и при необходимости	Не требуется	Строительная организация	С начала и до конца строительства
Водные ресурсы	На прилегающей территории	Визуальный осмотр	Постоянно	Не требуется	Строительная организация	С начала и до конца строительства
Флора и фауна (биота) и естественная среда (ареал)	На строительной площадке	Визуальный осмотр	Постоянно	Не требуется	Строительная организация	С начала и до конца строительства

Какой параметр подлежит мониторингу?	Где будет осуществляться мониторинг?	Как будет осуществляться мониторинг?	Когда? (частота измерений)	Стоимость мониторинга (стоимость оборудования или сумма расходов подрядчика, необходимая для осуществления мониторинга)	Институциональная ответственность за мониторинг	Период мониторинга
Отходы (утилизация и хранение отходов)	На строительной площадке	Согласно плану и обзору	Согласно плану, но минимум еженедельно	Стоимость должна быть рассчитана в ВОР	Строительная организация	С начала и до конца строительства
2. Социальная среда						
Безопасность местного населения	На строительном участке	Документально путем проведения информирования населения о проведении работ, в случае необходимости	По мере необходимости отключения водоснабжения, электричества и других коммуникаций	Не требуется	Строительная организация	С начала и до конца строительства
Количество привлеченной наемной рабочей силы на местном уровне, с определением числа привлеченных женщин.	На строительной площадке	Документально и визуально	1 раз в полгода	Не требуется	ОРП	С начала и до конца строительства

Какой параметр подлежит мониторингу?	Где будет осуществляться мониторинг?	Как будет осуществляться мониторинг?	Когда? (частота измерений)	Стоимость мониторинга (стоимость оборудования или сумма расходов подрядчика, необходимая для осуществления мониторинга)	Институциональная ответственность за мониторинг	Период мониторинга
Рассмотрение и решение жалоб, поданных заинтересованными сторонами.	На строительной площадке	Документально и визуально	По мере поступления жалоб	Не требуется	ОРП	С начала и до конца строительства
Определение количественного состава бенефициариев проекта, с определением числа привлеченных женщин	На строительной площадке	Документально и визуально	1 раз в полгода	Не требуется	ОРП	С начала и до конца строительства
3. Охрана труда и техники безопасности						

Какой параметр подлежит мониторингу?	Где будет осуществляться мониторинг?	Как будет осуществляться мониторинг?	Когда? (частота измерений)	Стоимость мониторинга (стоимость оборудования или сумма расходов подрядчика, необходимая для осуществления мониторинга)	Институциональная ответственность за мониторинг	Период мониторинга
Безопасность рабочих	На строительной площадке	Документально и визуально (ведение журнала по организации инструктажа, заполнение чек-листов, на осуществление контроля на соблюдение правил техники безопасности, наличие и использование СИЗ, средств пожарной безопасности).	Постоянно	Не требуется	Строительная организация	С начала и до конца строительства

12. Механизм рассмотрения жалоб (МРЖ)

Механизм рассмотрения жалоб (далее - МРЖ) является процессом получения оперативной, объективной информации, оценки, рассмотрения, удовлетворения и оценки обращений (заявлений, предложений, жалоб, запросов, позитивных отзывов), связанных с реализацией Проекта.

В процессе реконструкции прямое негативное воздействие от деятельности Проекта получают жители, проживающие в отобранных проектных зонах (школах) и могут возникнуть вопросы социального, экологического и другого характера во время реконструкции или строительства отобранных школ. МРЖ обеспечивает гибкость и доступность в использовании ниже указанных каналов для граждан/бенефициаров, желающих подать другие обращения (предложения и отзывы) помимо жалоб, имеющих отношение к Проекту. Работа с такого рода обращениями граждан/бенефициаров осуществляется Отделом реализации проекта (ОРП) в том же порядке, как и в случае жалоб.

Процесс регистрации и рассмотрения жалоб, касающихся деятельности проекта. Обращения/жалобы могут быть направлены по следующим каналам:

<p>1. Телефон горячей линии: +996 (312) 32-28-69 +996(312) 32-39-33 (компонент 2); + 996 (550) 18-55-11 (компонент 2);</p> <p>2. WhatsApp: + 996 (550) 18-55-11 (компонент 2) (система мгновенного обмена текстовыми сообщениями для мобильных устройств с поддержкой голосовой и видеосвязи);</p>	<p>3. Письменные обращения могут быть направлены в адрес ОРП: г. Бишкек, ул. Манаса 101/1, 3 эт., кабинет 6. Также, письменные жалобы могут быть опущены в ящики жалоб, установленные в школах/Айыл окмоту.</p> <p>4. Устные обращения в рамках Компонента 2 могут поданы в ходе рабочих встреч на местах (участках);</p> <p>5. Электронные обращения должны быть направлены по e-mail: erik2.mes.kg@gmail.com</p>
--	--

По итогам рассмотрения обращения, ОРП принимается решение о принятии мер по разрешению поставленных вопросов и устранению выявленных нарушений.

Система МРЖ будет оказывать помощь обратившемуся лицу на всех этапах рассмотрения его жалобы и гарантировать, что жалоба рассматривается надлежащим образом.

Сообщества и отдельные лица, которые считают, что пострадали от Проекта, осуществленным при поддержке ВБ могут подать жалобу существующим на уровне проектов структурам, ответственным за рассмотрение жалоб, или в СРЖ ВБ.

СРЖ гарантирует оперативное рассмотрение полученных жалоб с целью решения проблем, связанных с Проектом. Затронутые Проектом сообщества и отдельные лица могут представлять свои жалобы независимой Инспекционной Группе ВБ, которая устанавливает факт, или вероятность нанесения вреда в результате несоблюдения Всемирным Банком своих правил и процедур. Жалобу можно подавать в любое время после того, как обеспокоенность будет доведена непосредственно до сведения Всемирного банка, а также предоставления руководству ВБ возможности реагирования на нее.

Для получения информации о том, как подавать жалобу в СРЖ ВБ, можно узнать посетив вебсайт: <http://www.worldbank.org/GRS>

Для получения информации о том, как подавать жалобу в Инспекционную Группу ВБ, можно узнать в вебсайте: www.inspectionpanel.org

Жалобы и предложения, касающиеся Компонента 2, входящие в компетенцию Айыл окмоту, должны направляться специалисту Айыл окмоту, ответственного за оказание содействия в реализации Компонента 2.

Жалобы и предложения, относящиеся к осуществлению деятельности по строительству и реконструкции школ рассматриваются ОРП.

Следующие типы жалоб гражданами/бенефициарами могут быть рассмотрены в рамках компонента 2 Проекта, среди прочего:

- Процесс строительных работ негативно влияет на жизнедеятельность населения;
- При реализации Проекта нарушено экологическое состояние зоны;
- Нарушено равноправие мужчин и женщин (гендерные проблемы) относящиеся к деятельности проекта;
- Не учтено состояние уязвимых людей (инвалидов, одиноких женщин, многодетных семей) проектом;
- В процессе реализации Проекта женщины и подростки привлечены к насильственному труду;
- Компенсация не выплачивается в соответствии с планом оценки отчуждаемого имущества и другое;
- Любые другие жалобы / претензии или рекомендации, связанные с реализацией Проекта.

Если жалоба поступила в устном порядке в ходе встречи, ОРП при возможности немедленного разрешения жалобы отвечает в устном порядке. В случае невозможности немедленного разрешения, ОРП сообщает о сроках устранения жалоб в соответствии с законодательством Кыргызской Республики. Устные жалобы также фиксируются в журналах на объектах проекта, а все жалобы будут вноситься в центральную электронную таблицу МРЖ на уровне ОРП для отслеживания и рассмотрения.

На местном уровне на период строительных работ структура МРЖ для **подрядной организации и местного населения** разделена на 3 уровня:

Уровень 1: Руководитель подрядной организации – ФИО, тел., эл.почта;

Уровень 2. Консультант по технадзору (Технадзор) – ФИО, тел., эл.почта;

Уровень 3. Специалист по мерам безопасности ОРП при МЧС КР - ФИО, тел., WhatsApp; эл.почта.

Если, после получения ответа от ОРП, жалоба, поступившая в рамках Компонента 2 не удовлетворена, Проект использует Комиссию по разрешению конфликтов (КРК).

КРК создается по мере необходимости, и состоит из нечетного количества членов (не менее чем 5 человек), в том числе женщины, представляющие органы местного самоуправления, школьные комитеты, местную общину и ОРП.

КРК создается со стороны Айыл Окмоту по запросу бенефициара и ОРП в зоне реализации Проекта. Решения, принимаемые комиссией и согласованные между всеми сторонами, оформляются в виде распоряжения участвующего Айыл Окмоту.

Если по поводу решения КРК у бенефициара есть какие-либо возражения, дело может быть передано потерпевшей стороной в суд.

13. Надзор и отчетность

Ряд государственных ведомств в Кыргызской Республике ответственны за управление и охрану окружающей среды, равно как и охрану труда, обеспечение техники безопасности. Ведущим ведомством является Министерство природных ресурсов, экологии и технического надзора Кыргызской Республики, в чьи полномочия

входит обеспечение исполнения требований законодательства в сфере охраны окружающей среды.

Для достижения целей требований операционных политик Всемирного Банка, в процессе ведения строительно-монтажных работ на участках должна быть обеспечена экологическая и социальная безопасность, а также охрана труда и техника безопасности.

На стадии проектирования деятельности должны быть определены обязанности и ответственные специалисты со стороны консультанта по разработке ТЭО, ПСД и авторского надзора (консультант по ТЭО и ПСД), подрядной организации и инженеры по техническому надзору по каждому строительному участку, привлекаемые ОРП.

Каждые из этих специалистов играют важную и ключевую роль в выполнении обязательств по охране окружающей среды, социальной безопасности, охране труда и технике безопасности.

Основные обязанности ключевых специалистов во время строительно-монтажных работ описаны ниже.

Обязанность консультанта ТЭО и ПСД:

- осуществлять авторский надзор в соответствии с законодательством Кыргызской Республики, согласно проектной документации, в том числе ПУОСС;
- предоставлять отчеты в ОРП по проведенной работе, в случае возникновения отклонения или несоответствия проекта немедленно сообщать ОРП и принять соответствующие меры.

Подрядная организация, осуществляемая строительную работу, в лице прораба и инженера по охране труда и технике безопасности обязана:

- проводить работу в строгом соответствии с проектной документацией и ПУОСС;
- соблюдать законодательство Кыргызской Республики в области охраны окружающей среды, охраны труда и технике безопасности;
- отвечать за качество выполнения работ;
- проводить инструктаж работников на должном уровне на строительном участке;
- осуществлять контроль выполнения работ по технике безопасности;
- по запросу ОРП предоставлять запрашиваемую информацию.

Обязанность инженера по техническому надзору:

- должен находиться на строительной площадке постоянно;
- осуществлять технический надзор за выполнение строительных работ и экологических мероприятий, указанных в ПУОСС;
- предоставлять ежемесячный отчет в ОРП о выполненной работе.

В регулярные отчеты о ходе реализации инженером по техническому надзору на местах необходимо включить информацию по выполнению плана управления окружающей средой. Данный раздел должен содержать краткую информацию и описание мероприятий по мониторингу, а также описание возникших проблем и методов их устранения (согласно форме, утвержденной ОРП до начала строительных работ).

В конечном итоге ответственность за реализацию ПУОСС остается за ОРП согласно мерам безопасности Всемирного Банка.

Ключевую роль в соблюдении требований по обеспечению экологической и социальной устойчивости проекта играет специалист по мерам безопасности ОРП.

Специалист по мерам безопасности ОРП осуществляет свою деятельность в тесном сотрудничестве с инженером-строителем проекта, консультантом по разработке ТЭО, ПСД и авторского надзора и консультантом по техническому надзору, привлекаемые ОРП, а также со школьными комитетами, созданными на каждом строительном участке для мониторинга строительно-монтажных работ.

Основные обязанности специалиста по мерам безопасности ОРП:

- соблюдение требований политики Всемирного Банка и законодательства Кыргызской Республики;
- посещать строительную площадку 1 раз в месяц, чтобы контролировать ведение работ и выполнение требований ПУОСС в ходе реализации работ по реконструкции/демонтажу и строительству нового здания; при возникновении каких-либо проблем, должны быть предусмотрены дополнительные внеплановые выезды; по завершению мониторинга должны предоставляться отчеты директору ОРП.
- осуществлять надзор и мониторинг контроля над выполнением планов мероприятий по охране окружающей среды, охране труда и технике безопасности, перемещений и переселения, мониторинга;
- в случае несоблюдения защитных мер, необходимо составить акт с указанием периода устранения нарушений для Подрядчика.
- проводить обучающие мероприятия по охране окружающей среды, технике безопасности;
- обеспечить механизмом рассмотрения жалоб проекта (МРЖ), своевременно рассматривать и предоставлять ответы на поступившие запросы, жалобы.
- предоставлять ежемесячные, квартальные, полугодовые и годовые отчеты по мерам защиты руководству ОРП и во Всемирный Банк по мере необходимости.

14. Раскрытие информации и участие общественности

В соответствии с Операционной политикой (ОР 4.01) ВБ имеет специальные требования в отношении раскрытия информации и общественных консультаций. Раскрытие информации включает в себя представление информации о проекте широкой публике и населению, попадающего под воздействие проекта и другим заинтересованным сторонам, начиная с раннего цикла реализации проекта и на протяжении его реализации. Раскрытие информации призвано облегчить конструктивное взаимодействие с населением, попадающего под воздействие проекта и заинтересованными сторонами в течение всего срока реализации проекта.

Кроме того, Кыргызская Республика является участницей Орхусской конвенции о доступе к информации, участии общественности в процессе принятия решений и доступе к правосудию по вопросам, касающимся окружающей среды, Европейской экономической Комиссия ООН, в которой также содержатся положения по обеспечению раскрытия целей и экологических соображений проекта.

Общественные обсуждения в проектной зоне школы в селе Арал проведены 10 ноября 2025 года. В общественных обсуждениях приняли участие 29 человек:

На встрече были:

1. Школьный комитет
2. ОМСУ
3. Районный отдел образования
4. Жители ближайших домохозяйств/магазинов
5. Администрация и родительский комитет
6. Родители/учителя
7. Местные кенешы

На общественных обсуждениях была представлена информация о технических решениях проекта и воздействие проекта на окружающую и социальную среду, а также меры, которые будут приняты для предупреждения и смягчения воздействия. Протокол общественных обсуждений прилагается.

Материалы общественных обсуждений ТЭО

ПРОТОКОЛ

общественного обсуждения проекта технико-экономического обоснования (ТЭО) строительства/реконструкции, в том числе ОВОС и социальных аспектов

ОСШ № 19 им. А. Абдукаимова

Дата: 10.11.2025 года

Время: 11.00 ч.

Место: Жалал-Абадская область, Сузакский район, с. Арал

Повестка дня:

1. Ознакомление заинтересованных сторон, в том числе и школьного комитета с проектом ТЭО строительства/реконструкции школы № 19 им. А. Абдукаимова, подготовленного консультантом по подготовке ТЭО и ПСД ОсОО «ЭААС» школ в рамках проекта ERIK. Представление краткого обзора предлагаемых технических решений, раздела Оценки воздействия на окружающую среду планируемой деятельности (ОВОС), а также информации о социальных аспектах проектного участка (вопросов временного перемещения учеников во время строительных работ и вынужденного переселения).

2. Представление информации о социально-экологической политике Всемирного Банка.

3. Обсуждение представленной информации с заинтересованными сторонами, представление исчерпывающих ответов на возникающие вопросы, а также учет общественного мнения.

4. Одобрение проектов ТЭО, раздела ОВОС и социального отчета с участниками общественного обсуждения.

Цель данной встречи – раскрытие информации о предлагаемых технических решениях консультантом ТЭО и ПСД, одобрение запланированных работ в проектом участке со стороны заинтересованных сторон.

Докладчики:

✓ ОсОО «ЭААС»;

✓ Отдел реализации проектов при Министерстве чрезвычайных ситуаций

КР (далее – ОРП при МЧС КР).

Э. Биялиев - координатор компонента 2 проекта ERIK поприветствовал участников, ознакомил о целях и задачах данного обсуждения и передал слово представителям компании ОсОО «ЭААС».

Специалисты ОсОО «ЭААС» представили следующую информацию:

➤ Предлагаемые технические решения проекта ТЭО строительства школы;

➤ Оценка воздействия на окружающую среду (ОВОС) строительства школы;

➤ Социальные аспекты школы (вопросы вынужденного переселения и временного перемещения учеников).

ОсОО «ЭААС» в своих презентациях предоставили результаты проведенного обследования участка и здания школы и оценки 2-х вариантов модернизации: реконструкция существующего здания или строительство нового здания. Результаты расчетов показали, что реконструкция существующего здания является рациональным решением для модернизации данной школы.

После представления всей информации участникам представлена возможность выразить мнение относительно планируемых работ и задать вопросы.

Т. Мадимаров – завуч школы спросил: можно ли добавить дополнительные кабинеты и санузлы?

Э. Биялиев ответил, что основная задача проекта при реконструкции школы – это сейсмоустойчивость, санитария и гигиена, доступ к образованию ЛОВЗ и энергоэффективность. При этом проектная мощность школы остается на прежнем уровне. Для ЛОВЗ организуют отдельные санузлы.

Также Э. Биялиев, отметил, что школа будет оснащаться всем необходимым оборудованием, мебелью, партами, стульями, лифтом, пандусами для ЛОВЗ для полноценного обучения школьников, в том числе, будет современный спортивный зал, спортивные площадки на территории школы. Срок реконструкции школы займет приблизительно 12 месяцев.

Х. Ибрагимов – социолог ОсОО «ЭААС» отметил, что до начала строительных работ имеется необходимость организации временного перемещения учеников в другую школу, также отметил об отсутствии частных активов на территории школы.

Директор школы Ж. Каратаев добавил, вопросы перемещения учеников будут решаться совместно с администрацией школы, представителями местного самоуправления, специалистами ОРП при МЧС КР и ОсОО «ЭААС». В настоящее время рассматривается вопрос временного перемещения учеников в здание спортшколы. Но это на стадии рассмотрения. Также родителям совместно с учителями и администрацией школы необходимо проводить совместную работу по качеству обучения и безопасным нахождением детей в образовательном учреждении.

Т. Бобошев – глава Кара-Дарьинского а/о поблагодарил за представленную информацию команду ОРП МЧС КР и за проводимую работу, добавил, что он и жители села рады, что школа попала в данный список. Верит, что проект обязательно достигнет своей цели. С нетерпением будут ждать реконструкцию школы и пожелал дальнейших успехов в реализации проекта.

Участники единогласно поддержали реконструкцию зданий школы, также поблагодарили Всемирный Банк, специалистов ОРП при МЧС КР и ОсОО «ЭААС» за проведенную работу. Также согласились с решениями, рекомендованными в ТЭО и выразили готовность оказать содействие во время строительных работ и активно взаимодействовать по возникающим вопросам.

И по завершению участники данного общественного слушания приняли решение:

1. Одобрить проект ТЭО, в том числе ОВОС и социальный отчет.
2. Подготовить План временного перемещения учеников во время строительных работ и обсудить с заинтересованными сторонами.
3. Объявить дату прекращения помощи – 10.11.2025 г.
4. Оказать ОРП при МЧС КР поддержку в реализации проекта.

Участники встречи:





Мурзагасов Курбанов	Мурзатаи Кудратби	Имам Курбанов	Имам Курбанов
ФИО	ФИО	должность	подпись
Зотирова	Исраиля	Камнет	Исраиля
ФИО	ФИО	должность	подпись
Итешбаев	Абдуллаев	Имам	Итешбаев
ФИО	ФИО	должность	подпись
Керимов	Эми	Абдуллаев	Керимов
ФИО	ФИО	должность	подпись
Абдуллаева	Алира	Исраиля директор	Абдуллаева
ФИО	ФИО	должность	подпись
Алибекова	Бегимай	Исраиля	Алибекова
ФИО	ФИО	должность	подпись
Исраиля	Азиз	Исраиля	Исраиля
ФИО	ФИО	должность	подпись
Самарашева	Раис	Исраиля	Самарашева
ФИО	ФИО	должность	подпись
Маймабаева	Тулпара	Исраиля	Маймабаева
ФИО	ФИО	должность	подпись
Назирова	Алира	Ата-эме	Назирова
ФИО	ФИО	должность	подпись
Киримбаева	Назира Сафарбекова	Ата-эме	Киримбаева
ФИО	ФИО	должность	подпись
Ермулова	Дишара Ставбекова	Ата-эме	Ермулова
ФИО	ФИО	должность	подпись
Назирова	Эмиль	Манасашева	Назирова
ФИО	ФИО	должность	подпись
Кочина	Назира	Абдуллаев	Кочина
ФИО	ФИО	должность	подпись
Алиева	Курсадек Турдалиев	Ата-эме	Алиева
ФИО	ФИО	должность	подпись
Самарова	Тулпар	Исраиля	Самарова
ФИО	ФИО	должность	подпись
Токсанова	Тулпара	Ата-эме	Токсанова
ФИО	ФИО	должность	подпись
Манасашева	Жамийла	Исраиля	Манасашева
ФИО	ФИО	должность	подпись





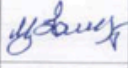

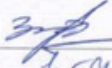
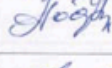
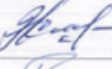
**Список участников
общественного обсуждения проекта технико-экономического обоснования (ТЭО)
строительства/реконструкции, в том числе ОВОС и социальных аспектов**

Дата: 10 ноября 2025 года

Время: 11.00 ч.

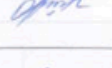
Место: Жалал-Абадская область, Сузакский район, с. Арал ОСШ № 19 им. А. Абдукаимова

№	ФИО	Должность	Контакты	Подпись
1.	Мурзахмет Муратович	Имам	0772 64 9839	
2.	Курбанов Аркинjon	Корреспондент	0772 29 8579	
3.	Зайиров Исраилов Кайратович	айал. камбат	0772 27 15 18	
4.	Жамбаев Абдилхамид Шерматович	Местный имам	0224-72-8292	
5.	Каримов Эмиль Халимович	а/замка	0554 49 4402	
6.	Талдов Осмоном Насилов	айыл Турсун	0220 74 42 66	

7.	Абдураисова Эмира Турсунбековна	мукаммал домогат	0777-92-2914	
8.	Ахмедов Осмон Токтобаевна	мукаммал	0778 50-42-28	
9.	Ажобов Азиз Ажобовна	мукаммал	0222 46-78-46	
10.	Сапаров Рашид Тургановна	мукаммал	0556 74-74-18	
11.	Маймабаева Тулпар Анварбековна	мукаммал	0777-50-79-57	
12.				
13.	Кодиров К. Манара	ата-эне	0221 303093	
	Курманов Рашид	ата-эне	0778 14-29-44	
14.	Бурганов Дилшад	ата-эне	0553-00-73-08	

15.	Назарова Фарида Мамадалиевна	ама-же	0220 05 4975	Фарида
16.	Касимова Мадина Абдурашимова	ама-же	0741 60 8506	Мадина
17.	Ташманов Курбанов Турганович	ама-же	0554 54 72 71	Ташманов
18.	Мамадалиева Фарида Курбаналиевна	ама-же	0520 29 66	Фарида
19.	Касимова Фарида Алимаевна	ама-же	0773 60 90 72	Фарида
20.	Ташманов Фарида Турганович	ама-же	0744 50 00 75	Ташманов
21.	Алимаева Фарида Мамадалиевна	ама-же	0777 66 42 67	Фарида
22.	Алимаева Фарида Мамадалиевна	ама-же	0775 81 51	Фарида

23.	Курбанов Фарида	ама-же	0771 06 13 54	Фарида
24.	Алимаева Фарида Курбанович	ама-же	0776 16 02 11	Фарида
25.	Касимов Мамадалиев	директор	0772 23 91 80	Мамадалиев
26.	Касимов Фарида Турганович	ама-же	0772 45 04 55	Фарида
27.	Алимаева Фарида Курбанович	ама-же	0771 10 45 46	Фарида
28.	Касимова Фарида Алимаевна	ама-же	0772 12 79 00	Фарида
29.	Касимов Фарида Турганович	ама-же	0771 37-35-92	Фарида
30.				

Фото общественных обсуждений



Материалы общественных обсуждений ПУОСС

ПРОТОКОЛ
общественного обсуждения
Плана управления окружающей и социальной средой (ПУОСС)
для СШ № 19 им. А. Абдукаимова

СШ № 19 им. А. Абдукаимова

Дата: 13.03.2026 г.

Время: 10.00

Место: Жалал-Абадская область, Сузакский район, с. Арал

Повестка дня:

1. Ознакомление заинтересованных сторон, в том числе и школьного комитета с Планом управления окружающей и социальной средой (далее - ПУОСС), подготовленного для СШ № 19 им. А. Абдукаимова Отделом реализации проектов при МЧС КР, представление краткого обзора предлагаемых мероприятий, отраженных в ПУОСС.
2. Обсуждение представленной информации у заинтересованных сторон, представление исчерпывающих ответов на возникающие вопросы, а также учет общественного мнения.
3. Одобрение ПУОСС с заинтересованными сторонами и членами школьного комитета.

Цель данной встречи – раскрытие информации обозначенных в ПУОСС, одобрение запланированных работ в проектной зоне со стороны заинтересованных сторон.

Докладчик:

- ✓ Отдел реализации проектов при Министерстве чрезвычайных ситуаций КР (ОРП при МЧС КР).

М. Скаков – специалист по мерам безопасности ОРП поприветствовал участников встречи, открыл общественное обсуждение, ознакомил о целях и задачах данного обсуждения и представил презентацию и информацию о ПУОСС. Также М. Скаков отметил, что ПУОСС подготовленный в соответствии с защитной политикой Всемирного Банка и Рамочным документом по экологическому и социальному управлению (РДУСЭМ) проекта ERIK. Отметил, что ПУОСС включает в себя соответствующие меры для обеспечения соблюдения экологических и социальных стандартов Всемирного банка.

После предоставления основной информации М. Скаков подробно рассказал об основных рисках/воздействиях на окружающую и социальную среду и предусмотренные меры по их смягчению, а также плана мониторинга выполнения данного плана.

Специалист по мерам безопасности А. Кожокулов обозначил, что ПУОСС предназначен для обязательного выполнения специалистами по мерам безопасности ОРП, школьным комитетом, техническим надзором, администрацией школы для ведения мониторинга за выполнением мер по экологической и социальной безопасности во время строительных работ подрядчиком.

После представления информации о ПУОСС, также социальных мер по обеспечению безопасности населения и рабочих были заданы вопросы со стороны местного сообщества.

Г. Абдираимова – родитель: после реконструкции школа будет обеспечена новым инвентарем?

М. Скаков – специалист по мерам безопасности ОРП при МЧС КР ответил, что школа после реконструкции будет соответствовать всем необходимым требованиям, с учетом требований сейсмобезопасности и энергоэффективности, будут улучшены системы водоснабжения и санитарии. Кроме этого, школа будет оснащаться всем необходимым оборудованием, мебелью, столовой, партами, стульями, химическими реактивами, оборудованием для кабинета труда и др. для полноценного обучения школьников.

М. Мирзахмедов – местный имам спросил об увеличении проектной мощности школы.

А. Кожокулов – специалист по мерам безопасности ОРП при МЧС КР ответил, что основная задача проекта при реконструкции школы – это сейсмостойчивость, санитария и гигиена, доступ к образованию ЛОВЗ и энергоэффективность. При этом проектная мощность школы остается на прежнем уровне.

А. Нурдинов – завуч школы поинтересовался сроками начала строительных работ.

М. Скаков – специалист по мерам безопасности ответил, что в настоящее время проводятся соответствующие работы. Далее, согласованные документы будут направлены на проведение соответствующих экспертиз. После этого будет объявляться тендер на реконструкцию школы. Учитывая вышеизложенное, приблизительное начало реконструкции школы намечается на июнь-июль 2026 года.

Участники общественного обсуждения поблагодарили представителей ОРП при МЧС КР, согласились с Планом управления окружающей и социальной средой и предлагаемыми мероприятиями. Также выразили готовность оказать содействие во время строительных работ и активно взаимодействовать по возникающим вопросам, и встречу решено было завершить.

И по завершению участники данного общественного слушания приняли **решения**:

1. Одобрить План управления окружающей и социальной средой.
2. Оказать поддержку в реализации проекта.

Участники встречи:

Нурдине В. А. К.	чарба шайар боюнче орунбаш	
ФИО	должность	подпись
Курбанова Ф. П.	мураши	
ФИО	должность	подпись
Тайлова Ч. Б.	ата, эне	
ФИО	должность	подпись
Талаганова С. А.	мураши	
ФИО	должность	подпись
Надиргарова Ч. Т.	мураши	
ФИО	должность	подпись
Дооранова Г. К.	мураши	
ФИО	должность	подпись
Токмонова Г. К.	сан. тизмчи	
ФИО	должность	подпись
Тарманова А.	мураши	
ФИО	должность	подпись
Усенова Г. К.	мураши	
ФИО	должность	подпись
Абдирашимова Г. Ч.	ата-эне	
ФИО	должность	подпись
Исламова Н. К.	ата-эне	
ФИО	должность	подпись
Дооранова Г. К.	ата-эне	
ФИО	должность	подпись
Киримжанова Н. С.	ата-эне	
ФИО	должность	подпись
Нарманов та. к.	мса-дар.	
ФИО	должность	подпись
Султанов Ж. П.	М/р ч/кыбыччунь эдм.	
ФИО	должность	подпись
Варазаев Г. М.	Аи/Кансга	
ФИО	должность	подпись

**Список участников
встречи общественного обсуждения
Плана управления окружающей и социальной средой (ПУОСС)**

Дата: 13.03. 2026 г.

Время: 10.00

Место: Жалал-Абадская область, Сузакский район, с. Арал ОСШ № 19 им. А. Абдукаимова

	ФИО	Должность	Контакты	Подпись
1.	Нурдинов В. К.	директор Чарбаи мундо	0772 448586	
2.	Тарканова А.	мухалли	0777 50-00-45	
3.	Усенова Т.	мухалли	0772-34-57-56	
4.	Гюксемова Т. М.	соц. педагог	0778 19-90-82	
5.	Дордонова Т. К.	мухалли	0777 58-86-81	
6.	Мадишарова У.Т.	мухалли	0446-95-65-69	

7.	Магомедов А.А.	медицина	0552 20 05 64	А.А.
8.	Ахмедов Б.М.	музыка	0518 50 42 28	Б.М.
9.	Тазова У.Б.	техника	0443 80 07 48	У.Б.
10.	Мурзахмедов Мурзахмедов	информ.	0472 64 98 39	Мурзахмедов
11.	Журбанов Алибек	Корруп.	0772 29 55 29	Алибек
12.	Карагаев Д.М.	а/бизнес	0554 49 44 02	Д.М.
13.	Султанов Н.М.	А/О инвестиционная группа	0998.09 09 22.	Султанов
14.	Кеманова Г.К.	Ита - ние	0777 20 87 04	Г.К.

15.	Абдурашимова Т. И.	ата-эне	0773350797	Абдураш.
16.				
17.	Додранова Г. К.	ата-эне	0222592425	Додран
18.	Кирмилова М. С.	ата-эне	0778142944	Кирмилова
	Карабаев И. А.	мек. дурекбашы	0772259180	Карабаев
19.				
20.				
21.				
22.				